

GYEP- ÉS KERTÁPOLÁS 2017

VEZETÉK ÉS
ERŐFESZÍTÉS
NÉLKÜL AZ
ENERGY-
FLEXSZEL.



MI A GYEPET
NYÍRJUK.
ÖN A SZABADIDŐT
ÉLVEZI.

AL-KO
QUALITY FOR LIFE





GYEP- ÉS KERTÁPOLÁS

Kikapcsolódní és pihenni egy szép kertben lehet a legjobban, főleg akkor, ha a fűvet tökéletesen lenyírták, az ágyások és a növények pedig gondosan ápoltak. Elegendő hozzá néhány ügyes fogás, no meg persze a megfelelő gép:

	Oldal
EnergyFlex akkumulátor termékcsalád	10 – 13
Robotfűnyírók	14 – 17
Akkumulátoros fűnyírók	18 – 19
Benzinmotoros fűnyírók	20 – 33
Mulcsozó fűnyírók	34 – 35
Elektromos fűnyírók	36 – 39
Homlokgerendás fűnyírók	40 – 41
Hengerkéses fűnyírók.....	42 – 43
Talajlazítók	44 – 45
Szegélynyírók és motoros kaszák.....	46 – 55
Kerti segédeszközök.....	56 – 57
Sövényvágók	58 – 61
Komposztaprítók	62 – 63
Láncfűrészek	64 – 69
Rönkhasítók	70 – 73
Motoros kapák	74 – 75
Generátorok.....	76 – 77
AL-KO gyerekeknek.....	78 – 79
Műszaki adatok	80 – 81



AZ AL-KO MÁRKA

Biztonság, kényelem és öröm. Ezek az élet legfontosabb tényezői és tevékenységünk mozgató rugói. Pontosan ezekben mutatkozik meg identitásunk, amely egyrészt AL-KO márkánkban, másrészt minden termékünkben is megtalálható. A minőségért élünk. Így teljes mértékben elköteleztük magunkat a következő üzenet mellett: vevőink életminőségének jobbá tétele. Mit értünk a Quality for Life – azaz Életre szóló minőség jelszavunk alatt?

Az AL-KO KOBER SE
igazgatósága (balról jobbra):
Stefan Kober (CEO) és
Dr. Nico Reiner (CFO)



MÉG TÖBB ÖRÖM A KERTBEN

Több mint 50 éve fejlesztünk és állítunk elő innovatív kerti gépeket a legkülönbözőbb igények és területek kielégítésére. Gépeink nem csak a technika és a funkció terén tükrözik sokéves hozzáértésünket, de a dizájnt illetően is magasra tettük a mércét. De vajon mire mennénk az innovációinkkal ügyfeleink nélkül, Önök nélkül? Kerti gépeinket ugyanis csakis Önök tehetik sikeressé. Éppen ezért mindent megteszünk, hogy inspiráljuk Önt – hogy minden nap elégedett lehessen saját paradicsomában és elmondhassa: „Minden tökéletes”.

Merüljön el az AL-KO világában és ismerje meg magas minőségű termékeinket – nálunk bizonyosan meg fogja találni az igényeihez legjobban illő gépet vagy munkaeszközt. Oldalaink felfedezéséhez jó szórakozást kívánunk – és természetesen az AL-KO kerti gépek használatához is!

Wolfgang Hergeth
ügyvezető igazgató

AL-KO KERTTECHNIKA JÁTSZI KÖNNYEDSÉGGEL ÉLVEZHETI A KERTET



A legtöbb AL-KO benzinmotoros
fűnyíró a természet lágy ölén,
az ausztriai Obdach üzemében készül.

MEGGYŐZŐ MINŐSÉG

Made in Austria, azaz Ausztriában gyártjuk az AL-KO benzinmotoros fűnyírókat. Itt, Stájerországban, a festői Obdachban gyártjuk a Németországban tervezett kerti gépeink jelentős részét. A tulajdonos által vezetett vállalat rugalmasságával és biztonságával működünk. Célunk kereskedelmi partnereink és ügyfeleink kívánságainak folyamatos teljesítése.

AL-KO INSIDE NÉMET TERVEZÉS – AUSZTRIAI GYÁRTÁS

MAXIMÁLIS IGÉNYESSÉG

Kutató- és fejlesztőmérnökeink alkatrészek százaiból, német alaposággal építik fel a jövő kerti gépeit. A kiváló minőségű anyagok, a kifinomult technika, a tökéletes ergonómia, valamint a formák és részletek iránti érzék teszik a kerti gépeinket azonnal felismerhetővé.

A kiváló minőségkövetelményeket, amelyek az AL-KO márkát jellemzik, átfogó technológiaprogramunk garantálja. E program keretében az első tervtől a prototípus megépítésén keresztül a végső termékig az AL-KO fejlesztőmérnökei, tervezői és technikusai végzik a tervezést és kivitelezést.



Az új technológiai központban, a Kötz-i telephelyen történik az innovatív AL-KO készülékek fejlesztése, valamint a létező leggondosabb ellenőrzése.

MILYEN FŰNYÍRÓT MILYEN KERTHEZ?

TALÁLJA MEG VELÜNK AZ IGÉNYEINEK MEGFELELŐ FŰNYÍRÓT



MENNYI IDEIG SZERETNE FŰVET NYÍRNI?

A gondozandó terület méretétől függően kisebb vagy nagyobb teljesítményű gépet érdemes vásárolni. A munkavégzés időtartamát ugyanis a vágószélesség döntően befolyásolja. Általános szabály: minél nagyobb a vágószélesség, annál gyorsabban befejezhető a fűnyírás. A fűgyűjtőt is ritkábban kell üríteni, mert a szélesebb gépek többnyire nagyobbak is. Ha viszont robotfűnyírót használ, kényelmesen hátradőlhet.



MULCSOZÁST VAGY OLDALKIDOBÁST SZERETNE VÉGEZNI?

Az AL-KO benzines fűnyírók a szakma csúcsát képviselik a mulcsolás és oldalkidobás tekintetében is. Számos modell ugyanis szerszámok nélkül, néhány kézmozdulattal felszerelhető mulcsoló ékkel vagy oldalkidobással. Ehhez kérjük, vegye figyelembe a **3INONE** vagy **4INONE** funkciókat.



AZ ÖN KERTJÉNEK MILYEN A KIALAKÍTÁSA?

Kicsi, kevés fűfelülettel vagy közepes méretű, ágyásokkal és rézsűkkel, esetleg nagyméretű és összetett? Minden kialakításhoz és kényelmi igényhez megfelelő ajánlattal szolgálhatunk: a kisméretű, 32 cm vágószélességű elektromos fűnyíróktól kezdve a fokozatmentes kerékajtású, benzinmotoros fűnyírókon át egészen a praktikus kerti robotokig.

KIS KERT

A megoldást egy olyan elektromos vagy benzinmotoros fűnyíró jelentheti, amely könnyű és fordulékony.

KÖZEPES KERT

Nagyobb gyepfelületek, néhol enyhe emelkedők alkotják a kertjét? Akkor azt javasoljuk, hogy szélesebb, kerékajtású fűnyírót vagy fűnyíró robotot válasszon, hogy kényelmesen és erejével takarékoskodva végezhesse a fűnyírást.



400 m² GYEPFELÜLETHEZ...

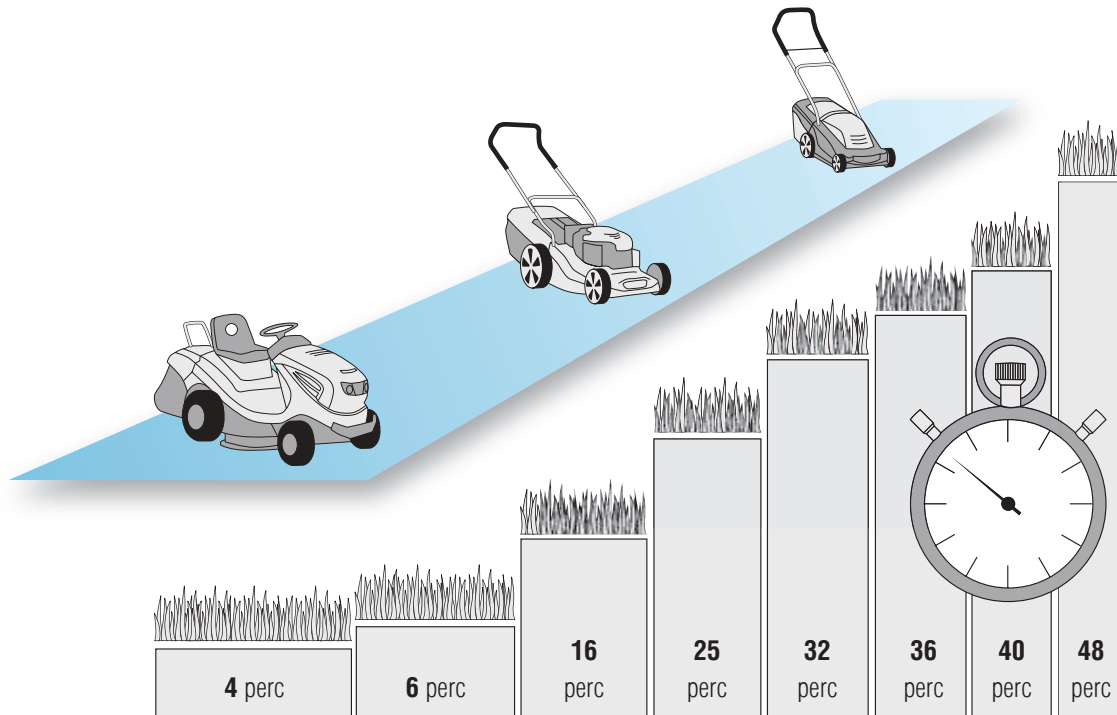

A valós üzemidők az időjárás, a vágandó anyag és a kert tulajdonságai következtében eltérhetnek.



Vágószélesség cm-ben

105	95	51	46	42	40	38	32
-----	----	----	----	----	----	----	----



Fűgyűjtő ürítések száma

1	1-2	3-4	4-5	5-6	6-7	8-9	11-12
---	-----	-----	-----	-----	-----	-----	-------

NAGY KERT

Az Ön kertjében sok a gyepfelület, ágyás, fa és bokor? Emelkedők és helyenként magas fű jellemzi a területet? Akkor egy kerékajtásos, VarioSpeed funkcióval ellátott fűnyíró, egy kerti traktor vagy egy robotfűnyíró a legjobb választás Önnek.



Egyszerűen legyőzhetetlen: az AL-KO fűnyíró robot használata mellett nyugodtan hátradőlhet.

MINDEN AZ AL-KO-TÓL

**ENERGYFLEX AKKUMULÁTORCSALÁD KÁBEL-
ÉS FÁRADOZÁS MENTES KERTI ÖRÖMÖKRE**

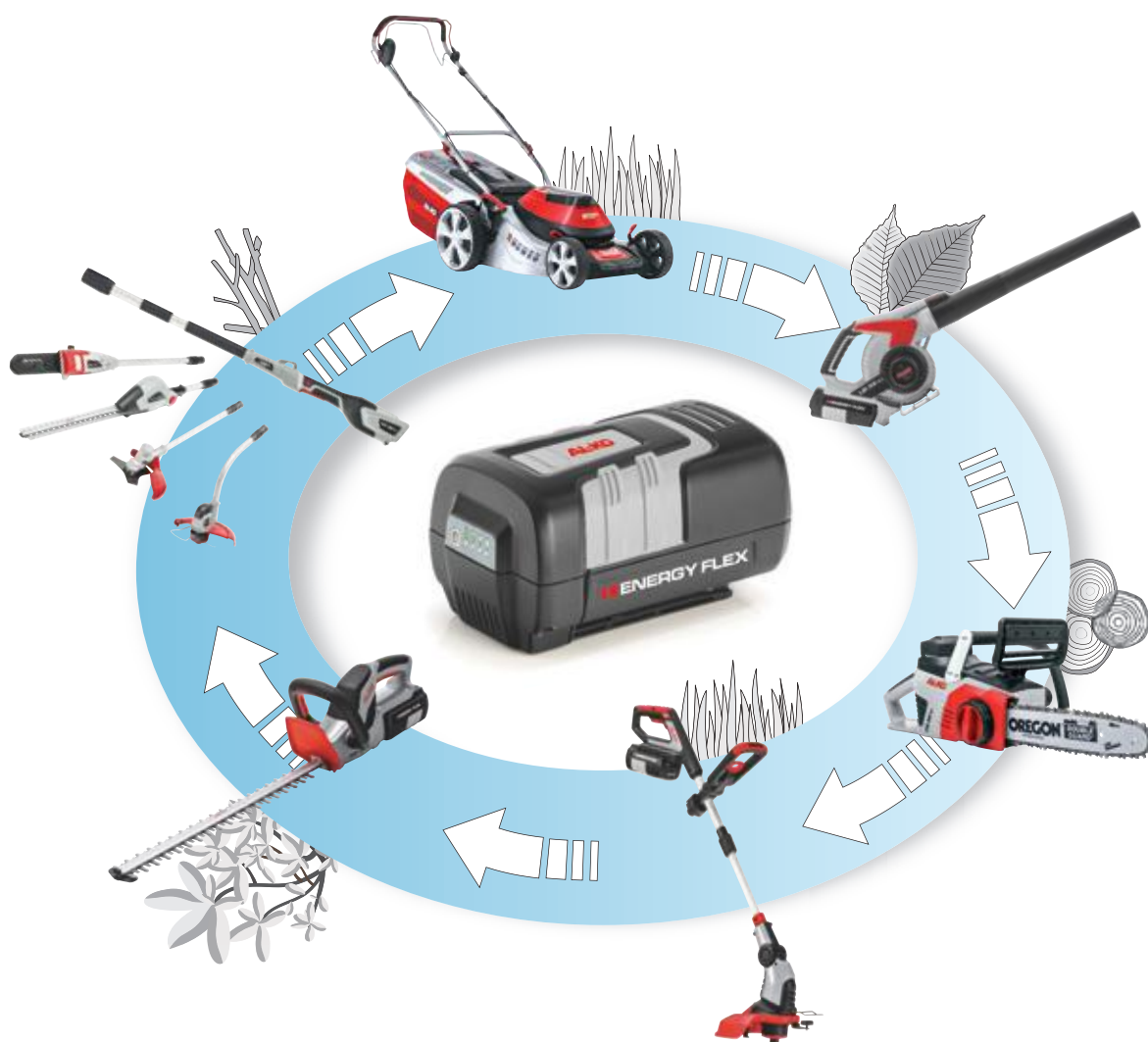

EGYETLEN AKKUMULÁTOR MINDENHEZ

Fűnyírás, sövényvágás vagy őszi lombszívás egyetlen akkumulátorral – az EnergyFlex családdal ez nem probléma. A legjobb tulajdonsága, hogy a fűnyíráshoz az akkumulátor a töltővel együtt rendelkezésre áll, így csak a megfelelő kézi gépeket kell megvásárolni – akkumulátor nélkül.

LÍTIUM-IONOS TECHNOLÓGIA

A 36 V-os és 4 Ah-s EnergyFlex akkumulátor nagyon jó teljesítményű. Ezen kívül a lítium-ionos celláknak köszönhetően különlegesen hosszú élettartamú és csekély önkisüléssel rendelkezik, memóriahatás nélkül.



HALK ÉS KIPUFOGÓ GÁZ MENTES

Innovatív, környezetbarát és tiszta – ilyen az új EnergyFlex akkumulátor család, melynek segítségével az összes szokásos kerti munkát vezeték és különösebb erőfeszítés nélkül, kézzel végezheti. A kulcs: az erős lítium-ion akkumulátor az összes EnergyFlex készülékhez használható úgy, hogy a szükséges munkához igazodva pillanatokon belül elvégezhető az akkumulátor áthelyezése és folytatható a munka.

Az EnergyFlex termékcsalád központi darabja a 36 V / 4,0 Ah-ás akkumulátor blokk. Vonzó formaterve mellett rendkívül jól kézhez áll, gyorsan, mindössze 1,5 óra alatt feltölthető, és a hozzá tartozó ledes kijelzőről kényelmesen, egyszerűen leolvasható, hogy mikor kell feltölteni az akkumulátort.

Ha tele van az akkumulátor, annak függvényében, hogy milyen készülékhez használjuk, akár 120 percig is használható. Négy különböző fűnyíró mellett számos kézi gép áll rendelkezésre – a fűkaszától és a lombfújótól kezdve a sövénynyíró és a láncfűrészén keresztül egészen a sokoldalú Multitoolig minden szerepel a termékcsalád kínálatában.

Ha ez utóbbi van a birtokunkban, a legkülönbözőbb kiegészítő elemeknek köszönhetően szinte minden fajta kerti munkához a lehető legjobb felszereltséggel rendelkezünk. Mindegy, hogy a földön vagy a magasban – kaszával, fűkaszával, sövénynyíróval vagy ágvágó adapterrel minden munkát alacsony zajszint mellett, kipufogó gáz és zavaró kábelek nélkül végezhetünk el.



KÉRJÜK, FIGYELJEN ERRE A JELRE

Az Ön tájékozódásának megkönnyítésére abban, hogy mely készülékek tartoznak az EnergyFlex akkumulátor családhoz, mindegyiket zöld színű akkumulátorral látjuk el. A teljes kínálatról a következő oldal ad áttekintést.

KÖNNYEN KEZELHETŐ SEGÍTŐK

AZ AKKUMULÁTOR CSALÁD TELJES KÖRŰ KÍNÁLATA

ENERGY FLEX

Négy fűnyíróval és számos kézi géppel az EnergyFlex akkumulátor család mindent tartalmaz, amire az Ön kertjének szüksége lehet. A legjobb tulajdonsága, hogy a fűnyíró szállítási csomagja az összes készülékhez használható akkumulátort, töltővel együtt tartalmazza, opcionálisan azonban külön is megvásárolható az akkumulátor és a töltő.

LOMBSZÍVÓ

KÉT RÁHELYEZHETŐ CSŐVEL EGYÜTT



LB 36 Li 

Akkumulátor típusa	Li-ion (36 V / 4 Ah)
Akkumulátor üzemelési / töltési ideje	30 / 90 perc
Szállítási tartalom akkumulátor / töltőkészülék	- / -
Légsebesség	115 – 250 km / h
Térfogatáram	330 m ³ / h
Csórátétek	2
Szabályozás	szabályozás
Súly kb. (akkumulátor nélkül / akkumulátorral)	2,2 / 3,6 kg
Cikksz. / EAN sz.	113 332 / 400 371 805 5214



 = EnergyFlex akkumulátor család



Akkumulátor

36 V / 4 Ah, Li-ion, 144 Wh

Cikksz. 113 280, EAN 400 371 805 5283

Töltő

36 V / 3 A

Cikksz. 113 281, EAN 400 371 805 5290

Sövénynyíró HT 36 Li 

Akkumulátor típusa	Li-ion (36 V / 4 Ah)
Akkumulátor üzemelési / töltési ideje	120 / 90 perc
Cikksz. / EAN sz.	113 331 / 400 371 805 5207

Részletes tájékoztató a 60. oldalon

Láncfűrész CS 36 Li 

Akkumulátor típusa	Li-ion (36 V / 4 Ah)
Akkumulátor üzemelési / töltési ideje	20 / 90 perc
Cikksz. / EAN sz.	113 365 / 400 371 805 6464

Részletes tájékoztató a 64. oldalon

Szegélynyíró GT 36 Li 

Akkumulátor típusa	Li-ion (36 V / 4 Ah)
Akkumulátor üzemelési / töltési ideje	60 / 90 perc
Cikksz. / EAN sz.	113 330 / 400 371 805 5191

Részletes tájékoztató a 48. oldalon









MOWEO

A MEGFELELŐ
AKKUMULÁTOR AZ
ÖN KERTJÉNEK



	Moweo 3.85 Li 	Moweo 42.5 Li 	Moweo 46.5 Li 	Moweo 46.5 Li SP 
Akkumulátor típusa	Li-ion (36 V / 4 Ah)	Li-ion (36 V / 4 Ah)	Li-ion (36 V / 4 Ah)	Li-ion (36 V / 4 Ah)
Akkumulátor üzemelési / töltési ideje	20 / 90 perc	20 / 90 perc	20 / 90 perc	20 / 90 perc
Cikksz. / EAN sz.	113 278 / 400 371 805 5009	119 705 / 400 371 835 3938	119 706 / 400 371 835 3945	119 707 / 400 371 835 3952

Részletes információk a 18–19. oldalon

A MULTITOOL





FŰSZEGÉLYNYÍRÓVAL,
KASZÁVAL, ÁGVÁGÓVAL,
SÖVÉNYNYÍRÓVAL



	MT 36 Li 
Akkumulátor típusa	Li-ion (36 V / 4 Ah)
Súly akkumulátor nélkül / akkumulátorral	1,0 kg / 2,4 kg
Cikksz. / EAN sz.	113 372 / 400 371 805 6143

Részletes információk a 50–51. oldalon



	GTA 36 Li 	BCA 36 Li 	CSA 36 Li 	HTA 36 Li 
Akkumulátor típusa	Li-ion (36 V / 4 Ah)	Li-ion (36 V / 4 Ah)	Li-ion (36 V / 4 Ah)	Li-ion (36 V / 4 Ah)
Akkumulátor üzemelési / töltési ideje	30 / 90 perc	25 / 90 perc	20 / 90 perc	60 / 90 perc
Cikksz. / EAN sz.	113 375 / 400 371 805 6174	113 376 / 400 371 805 6181	113 373 / 400 371 805 6150	113 374 / 400 371 805 6167

Részletes információk a 50–51. oldalon

* További műszaki adatok a 80–81. oldalon és a www.al-ko.com/kert oldalon találhatóak.

ANGOL PÁZSIT KÖNNYEN

ROBOLINHO® 100, A TELJESEN AUTOMATA ROBOTFŰNYÍRÓ



INTELLIGENS GYEPÁPOLÁS

A rendszeres vágásnak köszönhetően a gyepek mindig tökéletesek. A természetes trágyázásról az egyedülálló duplaképes technológia gondoskodik: a levágott fűvet a gép közvetlenül a kesházban finomra aprítja, majd visszajuttatja a gyepre.



TELJES GŐZZEL ELŐRE

Az akkumulátor csökkenő töltöttségi szintje esetén a Robolinho® önállóan visszatér a dokkoló állomásra és feltöltődik. A lítium-ionos technológiának köszönhetően a töltési idő rövid, memóriahatás nélküli, a nagy teljesítményű akkucsomag pedig hosszú élettartamú.



BIZTONSÁGOS MINDEN HELYEN

A beépített érzékelős technológiának köszönhetően a fűnyírórobot érintkezéskor automatikusan felismeri és kikerüli az akadályokat és a nagyobb tárgyakat. Ha felemelik, a fűnyírórobot a másodperc töredéke alatt leállítja a késrendszer működését.



A LEGAPRÓBB ZUGOKBA IS BEFÉRKÖZIK

A Robolinho® 100 a kiválasztott időszakban véletlenül nyírja és ápolja a teljes gyepfelületet. A beépített logikái kapcsolásnak köszönhetően a robotfűnyíró könnyedén hozzáfér a kis zugokhoz és gyeprészekhez is, így a teljes gyepfelület mindig tökéletesen gondozott lesz.



ÖNÁLLÓ MUNKAVÉGZÉS

A Robolinho® áttekinthető kezelőfelülettel rendelkezik, programozása gyerekjáték. Be kell írni azokat a napokat és időpontokat, amelyekben működtetni szeretnénk a fűnyíró robotot – és kész.



JÓL KAPASZKODIK

Mindig jó nyomon: gumiabroncsos kerekek gondoskodnak a megfelelő húzóerőről és a jó talajkapcsolatról – akár 35%-os emelkedőkön is.

MINDEN RÉSZLETÉBEN TÖKÉLETES

A tetszetős és praktikus kialakítású külső mellett a Robolinho® belső értékei is rendkívül meggyőzőek. A kompakt kivitel, a kis tömeg, a kis fordulókör sugarak és az erőteljes hajtás csupán néhány olyan tulajdonság, amely a zavartalan működést biztosítja.



OKOS TERMÉK OTTHONRA

Az AL-KO inTOUCH felületnek köszönhetően a Robolinho® 100 egyszerűen és gyorsan integrálható a Innogy SmartHome megoldásba, ezáltal okos telefonnal vagy táblagéppel is vezérelhető. A hozzá szükséges chip 2017 közepétől kerül forgalomba és bármely szakkereskedésben beszerezhető lesz és utólagosan beépíthető.

AL-KO
inTOUCH

innogy

ROBOLINHO® 100

**EGYSZERŰEN, KÉNYELMESEN
ÉS OKOSAN VÉGZI A GYEPÁPOLÁST**



MÉRETRE VÁGOTTAN

A Robolinho® 100 vágási magassága egyetlen kézmozdulattal gyorsan és könnyedén állítható.



KIFINOMULT TECHNIKA

A nyomtatott áramkör a Robolinho® rendszer kulcsfontosságú része, egyben a teljesen automata napi üzem vezérlőegysége. A készülék felismeri az akadályokat, önállóan kikerüli és feltöltésre idejében visszatér a bázisállomáshoz.



TISZTA MEGOLDÁS

A kettős mulcskés rendszer csökkenti a burkolaton belüli szennyeződést, tökéletes vágás utáni felületet ad és megtakarítja a fűnyírás utáni gereblyézést.

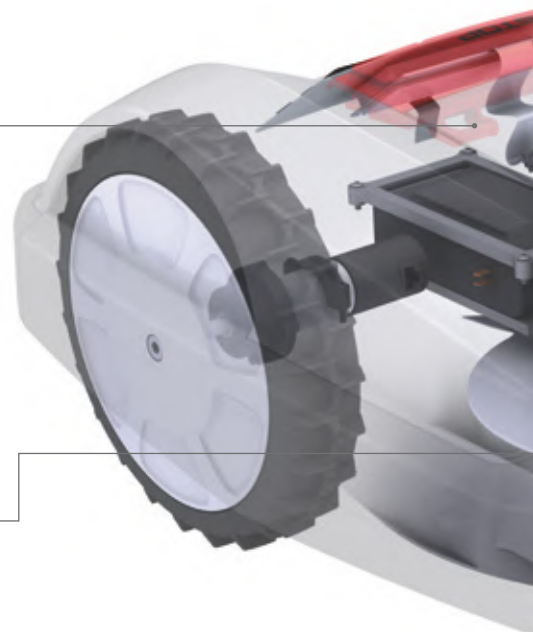

Tartalék kés (3 db-os csomag)

Cikksz. 127 400 / EAN sz. 400 371 805 7119

Késtárcsa késsel

Cikksz. 127 401 / EAN sz. 400 371 805 7126

Kábeljavító ragasztó (6 csatlakozó)

Cikksz. 127 327 / EAN sz. 400 371 805 5139

További talajszegek (90 darab)

Cikksz. 119 461 / EAN sz. 400 371 835 1477

További határoló vezeték (150 m)

Cikksz. 119 462 / EAN sz. 400 371 835 1484

**ENGINEERED
IN GERMANY**

MADE IN AUSTRIA





EGYSZERŰ TELEPÍTÉS

Néhány művelet és használatra kész a Robolinho® 100: Építse fel és rögzítse a dokkoló állomást, a mellékelt határoló vezetékét a talajszegek segítségével helyezze el a gyepen, állítsa be a nyírási időket és készen is van. A határoló vezetékét csak egyszer kell a vágási terület köré kihelyezni, ez megbízhatóan rögzíti a munkaterület határait.

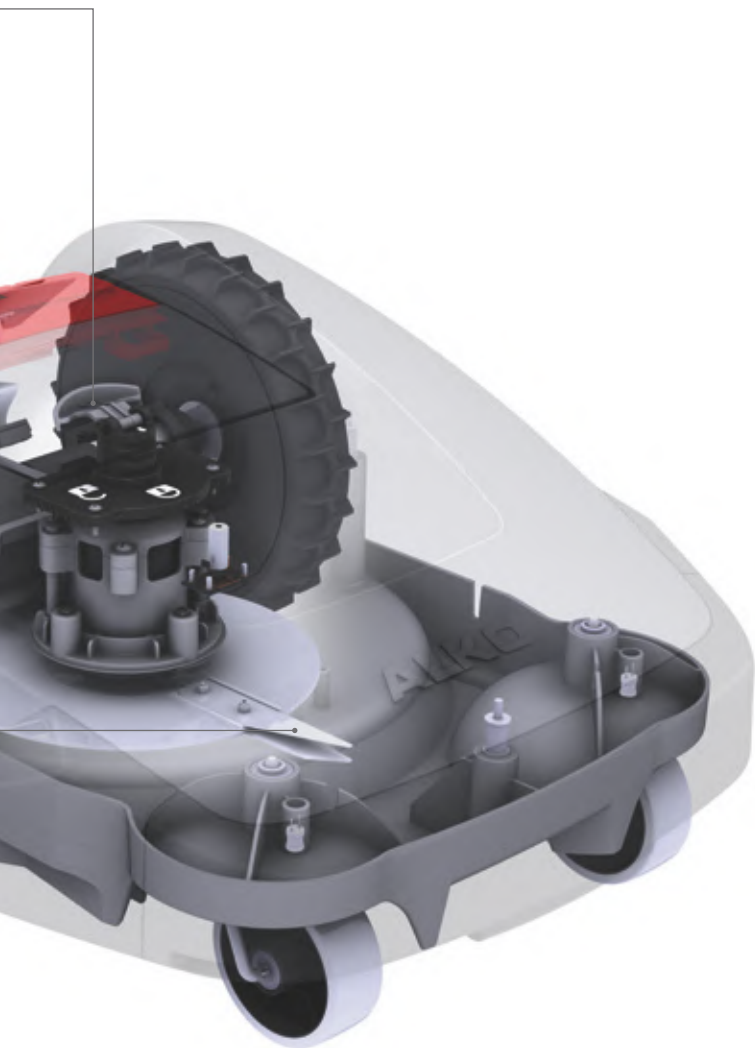

 = Akkumulátor

Robolinho® 100



Terület* / max. dőlésszög	max. 700 m ² / 35%
Hossz / szélesség / magasság	600 / 490 / 245 mm
Tömeg	kb. 8 kg
Késrendszer	Műanyag tárcsa rozsdamentes rugóacél késekkel
Vágószélesség / Vágási magasság	28 cm / 30–60 mm
Akkumulátor	Li-ion (1,5 Ah / 18 V)
Töltési ciklus	kb. 45 perc
Fűnyíró üzemmód	kb. 45 perc
Nyírómotor sebessége	3400 ford./perc
Garantált zajkibocsátás	65 dB (A)
Cikksz.	119 781
EAN sz.	400 371 835 4621

További műszaki adatok a 80-81. oldalon és a www.al-ko.com/kert oldalon találhatóak.
* A maximálisan megmunkálható munkaterületet a kert alakja és az akadályok száma, ill. mérete csökkenti.

QUALITY FOR LIFE

Szakavatott német mérnökeink végzik a fejlesztést. A gondos gyártás ausztriai gyártóüzemünkben történik, így elmondhatjuk, hogy a Robolinho® 100 az AL-KO kiemelkedő minőségű terméke.

AZ ÖN ELŐNYEI

- | Teljesen automatikus, megbízható gyepápolás max. 700 m² méretig
- | Kényelmes és biztonságos
- | Kétszeres mulcskés-rendszer
- | Intuitív kezelés LCD-kijelzőről
- | Használható akár 35%-os lejtőn



VEZETÉK NÉLKÜLI ERŐCSOMAG

**AZ ENERGYFLEX CSALÁD MOWEO
AKKUMULÁTOROS FŰNYÍRÓJA**

MINDENT ELLENŐRIZ

Egyszerű gombnyomással leolvasható az akkumulátor aktuális töltésállapota. A lítium-ionos technológiának köszönhetően bármikor gyorsan feltölthető. A teljes feltöltés kb. másfél órát vesz igénybe.



BIZTOS, AMI BIZTOS

A véletlen indítás megakadályozására minden fűnyíró biztonsági kulccsal felszerelt. Csak akkor indul el a motor, ha a kulcs be van dugva és elfordítják. Kihúzás után a fűnyíró biztonságosan leállítható.



 = EnergyFlex akkumulátor család

Vágószélesség

Működés

Max. gyepfelület

**Vágási magasság /
Vágómagasság állítás**

Akkumulátor típusa

**Akkumulátor működési- / töltési idő
Akkumulátor / töltőkészülék a szállítmányban**

Kerékhajtás

Késház

Fűgyűjtő úrtartalom

Tömeg kb.

Cikksz. / EAN sz.

**Tartalék kés
Cikksz. / EAN sz.**

ENERGY FLEX

A fűnyíróval, szegélyvágóval, sövényvágó ollóval, láncfűrészszel, lombfújóval és a Multitoolal az EnergyFlex termékcsalád további kerti eszközöket kínál, amelyek ugyanazzal az akkumulátorral üzemeltethetők. További tájékoztató a 10–13. oldalon.



PIKK-PAKK ELRAKVA

A tolókaron található kényelmes gyorszárnak köszönhetően a Moweo 3.85 Li pillanatokon belül összezsukható és helytakarékosan elrakható.







+ Könnyű műanyag ház akkumulátorral és töltővel együtt.

+ Erős acéllemez ház akkumulátorral és töltővel együtt.

+ 46 cm vágószélesség, akkumulátorral és töltővel együtt.

+ Komfortos kerékhajtás, 2 akkumulátorral és töltővel együtt



Moweo 3.85 Li 	Moweo 42.5 Li 	Moweo 46.5 Li 	Moweo 46.5 Li SP 
37 cm	42 cm	46 cm	46 cm
2INONE function	2INONE function	2INONE function	2INONE function
250 m ²	400 m ²	450 m ²	600 m ²
25–75 mm / központi, 6 fokozat	25–75 mm / kerekenként, 7 fokozat	25–75 mm / egyes- / tengelykerék, 7 fokozat	25–75 mm / egyes- / tengelykerék, 7 fokozat
36 V / 4 Ah / Li-ion	36 V / 4 Ah / Li-ion	36 V / 4 Ah / Li-ion	36 V / 4 Ah / Li-ion
20 / 90 perc 1 / 1	20 / 90 perc 1 / 1	20 / 90 perc 1 / 1	20 / 90 perc 2 / 1
–	–	–	1 sebességes
PP műanyag	Acéllemez	Acéllemez	Acéllemez
45 l	60 l	70 l	70 l
17 kg	22 kg	28 kg	30 kg
113 278 / 400 371 805 5009	119 705 / 400 371 835 3938	119 706 / 400 371 835 3945	119 707 / 400 371 835 3952
113 127 / 400 371 804 7974	113 347 / 400 371 805 5658	113 348 / 400 371 805 5665	113 348 / 400 371 805 5665

További műszaki adatok a 80–81. oldalon és a www.al-ko.com/kert oldalon találhatóak.

**Tartalék akkumulátor
(36 V / 4,0 Ah / Li-ion)**
Cikksz. 113 280
EAN sz. 400 371 805 5283

AZ ÖN ELŐNYEI

- | **2INONE** function:
Nyírás és gyűjtés
- | Az erős lítium-ionos akkumulátor és a töltő a szállítmány része
- | Az akkumulátor az EnergyFlex család összes készülékéhez használható
- | Biztos indítás a bedugható kulccsal
- | Erős acéllemez vagy PP műanyag ház
- | Beépített telítettséjelzős gyűjtődoboz



KLASSZIKUS ÉS JÓ

CLASSIC FŰNYÍRÓK VONZÓ ÁRON



KÖNNYŰ ELŐREHALADÁS

A széles abroncsos AL-KO Classic modellek kímélik a gyepet és gondoskodnak a kényelmes használatról. Az SP modellek hajtott XL hátsó kerekei a legjobb húzóerőt garantálják a fűben.



KÉNYELMES MAGASSÁGÁLLÍTÁS

A központi vagy kerekenkénti gyorsbeállításnak köszönhetően a Classic fűnyírók pillanatok alatt a kívánt vágási magasságba állíthatók.



MINDIG MINDEN KÉZNÉL VAN

A beépített elülső hordozófogantyú nem csak akkor praktikus, ha a fűnyírót kerti lépcsőknél vagy akadályoknál meg kell emelni – rendkívüli módon megkönnyíti a szállítást és tárolást is.



+ Briggs & Stratton motor

+ Központilag állítható vágómagasság

+ Kerékajátás és központi vágási magasság állítás



	Classic 4.25 P-B	Classic 4.65 P-B	Classic 4.65 SP-B
Vágószélesség	42 cm	46 cm	46 cm
Max. gyepfelület	800 m ²	1 100 m ²	1 400 m ²
Működés	2INONE function	2INONE function	2INONE function
Vágási magasság / Vágómagasság állítás	25–75 mm / kereként, 7 fokozat	25–75 mm / központi, 7 fokozat	25–75 mm / központi, 7 fokozat
Motor cm ³ / kW / ford./perc	B&S sorozat 300 E 125 / 1,8 / 2 900	B&S sorozat 300 E 125 / 1,8 / 2 900	B&S sorozat 450 E 125 / 1,8 / 2 900
Kerékajátás	–	–	1 sebességes
Késház	Acéllemez	Acéllemez	Acéllemez
Fűgyűjtő űrtartalom	65 l	65 l	65 l
Kerekek ø első / hátsó	180 / 205 mm, golyóscsapágy	180 / 205 mm, golyóscsapágy	180 / 220 mm, golyóscsapágy
Tömeg kb.	25,9 kg	26,5 kg	29,2 kg
Cikksz. / EAN sz.	119 609 / 400 371 835 3013	119 610 / 400 371 835 3020	119 611 / 400 371 835 3037
Tartalék és Cikksz. / EAN sz.	113 138 / 400 371 804 8650	113 057 / 400 371 804 7271	113 057 / 400 371 804 7271

AZ ÖN ELŐNYEI

- | **2INONE** function:
Nyírás és gyűjtés
- | Bevált minőség, vonzó áron
- | 65 l-es fűgyűjtő
- | Gyepkímélő XL kerekek
- | Választható kerékajátással

- | Vágási magasság kényelmes állítása



Ő ITT A MINDENES

CLASSIC PLUS BENZINMOTOROS FŰNYÍRÓ



MINDIG MINDEN KÉZNÉL VAN

A beépített előlső hordozófogantyú nem csak akkor praktikus, ha a fűnyírót kerti lépcsőknél vagy akadályoknál meg kell emelni – rendkívüli módon megkönnyíti a szállítást és tárolást is. Az 5.15 SP-B Plus és az 5.16 VS-B Plus modell ezen kívül puha fogantyús tolókar rendszerrel van felszerelve, hogy a fűnyíró mindig kézre álljon.



TÖKÉLETESEN FELSZERELT

A központi vágómagasság állításnak köszönhetően a Classic-Plus fűnyírók vágási magassága egyetlen kézmozdulattal, könnyedén beállítható, fűnyírás közben pedig az XXL kerekek és a kerékajtás biztosítanak kivételes húzóerőt és könnyű manőverezést a fűben és az egyenetlen talajon.



FŰGYŰJTŐ TELÍTETTSÉGJELZŐVEL

A nagyméretű, aerodinamikus kialakítású, 65 liter befogadóképességű műanyag fűgyűjtő nem csak mérete miatt meggyőző, beépített telítettségjelzője azt is kijelzi, hogy mikor kell üríteni a fűgyűjtőt.



4INONE function

A nyírás és gyűjtés mellett a Classic 5.16 VS-B Plus modell két további funkciót biztosít a mellékelt mulcsozó ék (balra) és az oldalkidobó adapter (jobbra) használatával.



+ kerékhajtás és Briggs & Stratton motor

+ 51 cm vágószélesség, kerékhajtás és Briggs & Stratton motor

+ Oldalkidobó és kerékhajtás fokozatmentes sebesség-szabályozással



	Classic 4.65 SP-B Plus	Classic 5.15 SP-B Plus	Classic 5.16 VS-B Plus
Vágószélesség	46 cm	51 cm	51 cm
Max. gyepfelület	1 400 m ²	1 800 m ²	1 800 m ²
Működés	3INONE function	3INONE function	4INONE function
Vágási magasság / Vágómagasság állítás	30–80 mm / központi, 7 fokozat	30–80 mm / központi, 7 fokozat	30–80 mm / központi, 7 fokozat
Motor cm ³ / kW / ford./perc	B&S sorozat 500 E 140 / 2,0 / 2 900	B&S sorozat 625 E 150 / 2,3 / 2 900	B&S sorozat 625 E 150 / 2,4 / 2 900
Kerékhajtás	1 sebességes	1 sebességes	VarioSpeed (kb. 2,5–4,5 km / h)
Késház	Acéllemez	Acéllemez	Acéllemez
Fűgyűjtő úrtartalom	65 l	65 l	65 l
Kerekek ø első / hátsó	200 / 280 mm, golyóscsapágy	200 / 280 mm, golyóscsapágy	200 / 280 mm, golyóscsapágy
Tömeg kb.	29,7 kg	32,9 kg	33,4 kg
Cikksz. / EAN sz.	119 612 / 400 371 835 3044	119 613 / 400 371 835 3051	119 709 / 400 371 835 3976
Tartalék és Cikksz. / EAN sz.	113 057 / 400 371 804 7271	113 058 / 400 371 804 7288	113 058 / 400 371 804 7288

AZ ÖN ELŐNYEI

- | **3INONE** function:
Nyírás, gyűjtés, mulcsozás
- | **4INONE** function:
Nyírás, gyűjtés, mulcsozás és oldalkidobás
- | Strapabíró acéllemez ház
- | Hordozófogantyú elől a kényelmes szállításhoz
- | Központi, 7 fokozatú magasságállítás
- | Kényelmes kerékhajtás (5.16 VS-B Varióval)
- | 65 l-es fűgyűjtő teltettséjelzővel
- | XXL könnyen járó kerekek



ÍGY LESZ A FŰNYÍRÁS ÉLVEZETES

HIGHLINE BENZINMOTOROS FŰNYÍRÓ AL-KO PRO MOTORRAL



Vágószélesség	
Max. gyepterület	
Működés	
Vágási magasság / Vágómagasság állítás	
Motor cm ³ / kW / ford./perc	
Kerékhajtás	
Késház	
Fűgyűjtő úrtartalom	
Kerekek Ø első / hátsó	
Tömeg kb.	
Cikksz. / EAN sz.	
Tartalék és Cikksz. / EAN sz.	



AL-KO PRO MOTOROK

A QuickStart rendszernek köszönhetően az AL-KO Pro motorok nagyon csendesek és könnyen indíthatók. Emellett az OHV-technológia segítségével, a felső szelepekkel kiváló hatások keletkeznek amely a nagyobb teljesítményt és az alacsonyabb fogyasztást garantálja..



+ Motor OHV technológiával



+ Kerékajítás és motor OHV technológiával



+ Oldalkidobás, kerékajítás és motor OHV technológiával felszerelt



Highline 46.5 P-A	Highline 46.5 SP-A	Highline 51.5 SP-A
46 cm	46 cm	51 cm
1 100 m ²	1 400 m ²	1 800 m ²
2INONE function	3INONE function	4INONE function
25–75 mm / kereként, 7 fokozat	30–80 mm / központi, 7 fokozat	30–80 mm / központi, 7 fokozat
AL-KO Pro 125 123 / 2,0 / 2 850	AL-KO Pro 125 123 / 2,0 / 2 850	AL-KO Pro 140 Quick Start 140 / 2,1 / 2 850
–	1 sebességes	1 sebességes
Acéllemez	Acéllemez	Acéllemez
70 l	70 l	70 l
180 / 205 mm, golyóscsapágy	200 / 280 mm, golyóscsapágy	200 / 280 mm, golyóscsapágy
27,1 kg	31,9 kg	38,3 kg
119 616 / 400 371 835 3082	119 617 / 400 371 835 3099	119 618 / 400 371 835 3105
113 057 / 400 371 804 7271	113 057 / 400 371 804 7271	113 058 / 400 371 804 7288

További műszaki adatok a 80–81. oldalon és a www.al-ko.com/kert oldalon találhatóak.

AZ ÖN ELŐNYEI

| **2INONE** function:

Nyírás és gyűjtés

| **3INONE** function:

Nyírás, gyűjtés, mulcsozás

| **4INONE** function:

Nyírás, gyűjtés, mulcsozás és oldalkidobás

| Vágási magasság kényelmes állítása

| 70 l-es gyűjtő telítettségjelzővel

| Ergonomikus tolókar

| XL / XXL könnyen járó kerekek

SIKKES ÉS KÉNYELMES

A CSÚCSKATEGÓRIÁS, BENZINMOTOROS FŰNYÍRÓ TELJES KÖRŰ FELSZERELTSÉGGEL



FŰNYÍRÁS KÉNYELMESEN

Exkluzív tolókar rendszerünk testmagassághoz állítható tolókarja, puha anyagú fogantyúja és az EasyDrive-Cockpit kezelőszervei révén kényelmes munka a fűnyírás. A kerékajtással a nyírás még könnyedebb, a VarioSpeed funkcióval ugyanis a tempó pontosan beállítható saját lépésszámunk szerint.



EGYSZERŰ BE- ÉS KIAKASZTÁS

Vége a hátfájásnak és az ujjak becsípődésének. A vezetősínes EasyClick-rögzítésnek köszönhetően a kompakt fűgyűjtő ürítése gyerekjáték.



KÖZPONTI MAGASSÁGÁLLÍTÁS

Egyetlen kézmozdulattal, kényelmesen változtatható a vágómagasság – központilag és játszani könnyedséggel a rugó alátámasztás révén.

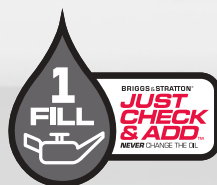

NEM KELL OLAJAT CSERÉLNI

Az innovatív felépítésnek és az optimalizált léghűtésnek köszönhetően a Briggs & Stratton EXi motorok lényegesen kevesebb olajat használnak, mint más négyütemű motorok. Ezen kívül az alacsony felmelegedéstől az olaj kenőtulajdonságai jóval hosszabb ideig megmaradnak, így elegendő utántölteni és nem kell cserélni az olajat.

PIKK-PAKK ELRAKVA

A garázsok, kerti kamrák és pincehelyiségek többnyire kis méretűek. Ezért a Highline fűnyírók egészen helytakarékosan, akár függőlegesen is tárolhatók. A beépített Upstanding-Function ezt lehetővé teszi.



NYÍRÁS A SZEGÉLYHEZ KÖZEL

Az aszimmetrikus fűnyíróház kialakításnak köszönhetően a Highline fűnyírókkal falak mentén is problémamentes a nyírás, az eredmény pedig utólagos szegélynyírás nélkül is tökéletes.



MINDEN KÉZNÉL VAN

Beépített elülső hordozófogantyú nagyon praktikus, ha a fűnyírót szállítani vagy tárolni kell, esetleg kerti lépcsőknél vagy akadályoknál meg kell emelni.



DUPLA GOLYÓSCSAPÁGYAZÁS

Az XXL könnyen járó kerekek könnyű előrehaladást garantálnak a fűben vagy egyenetlen talajon.

MULCSOZÁS IGÉNY SZERINT

A mulcs védi a talajt és gondoskodik a biológiai egyensúlyról. Ezért rendszeres időközönként minden gyepterületet ajánlatos mulcsozni. Az AL-KO Highline-fűnyírókkal mindez nem jelent problémát – egyszerűen csak be kell rakni a mulcsozó éket és a lehető legfinomabbra összeaprítja a lenyírt fűvet, amelyet természetes trágyaként bedolgoz a fűbe. Így a szükséges tápanyagok visszakérülnek a gyebe, ami a pénztárcánkat is kíméli.

MAXAIRFLOW-TECHNOLOGY

TÖKÉLETES LEVEGŐ- ÉS ANYAGÁRAMLÁS A KÜLÖNLEGESEN MAGAS ACÉLLEMEZ HÁZNAK KÖSZÖNHETŐEN



OPTIMÁLIS MŰSZERFAL

Könnyen elérhető kezelőelemek, az ergonomikus tolókar és az átgondolt kialakítású kapcsoló kengyel teszik a fűnyírást élvezetté.



TELE FŰGYŰJTŐ, KEVESEBB SZÜNET

A MaxAirflow-Technology használatával a lenyírt fű teljesen a gyűjtőkosár hátuljába kerül, fokozatosan és teljes mértékig feltölti a kosarat, ezért ritkábban kell üríteni.



NINCSENEK ZÖLD UJJAK

A MaxAirflow-Technology-val a magas és sűrű fű is könnyen nyírható, nem marad összecsomósodott fű a földön, és nem tömődik el a kidobócsatornája sem. Így a kezünk tiszta marad.

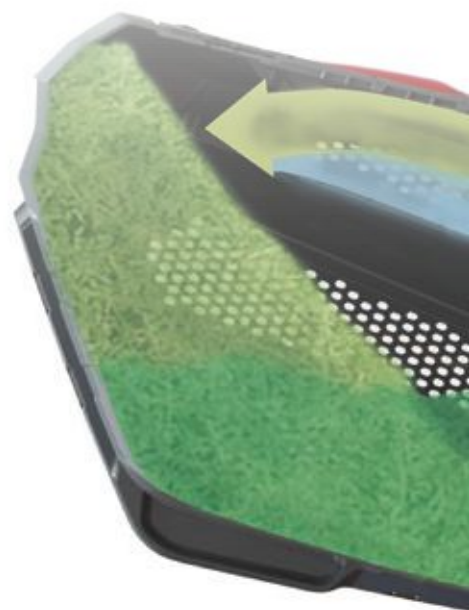

4INONE function

A nyírás és gyűjtés mellett a Highline modellek két további funkciót is biztosítanak a mellékelt mulcsozó ék (balra) és az oldalkidobó betét (jobbra) használatával.

SZÁMÍT A MÉRET

Nagyon magas, nagyon nagy, ez az alapja a MaxAirflow-Technology működésének. A különlegesen magas acéllemez háznak és a nagyméretű kidobónyílásnak köszönhetően a gép levegőkapacitása 42%-kal nőtt a hagyományos fűnyírókhoz képest, így a vágott fű nem laposan kerül a gyűjtőkosárba, hanem magas röppályán haladva. Így a fűgyűjtő hátulról előrefelé töltődik, a kidobónyílás pedig nem tömődik el. További előny: levehető szervizfedél a fűnyíró kényelmes karbantartásához.



MAXAIRFLOW
technology



Különlegesen magas acéllemez ház az optimális gyűjtéshez.





HIGHLINE FŰNYÍRÓK – MAXAIRFLOW-TECHNOLOGY

+
Kerékhatás és Briggs &
Stratton motor



Highline 475 SP

Vágószélesség	46 cm
Max. gyepfelület	1 400 m ²
Működés	4INONE function
Vágási magasság / Vágómagasság állítás	30–80 mm / központi, 7 fokozat
Motor cm ³ / kW / ford./perc	B&S sorozat 550 E 140 / 2,2 / 2 900
Kerékhatás	1 sebességes
Késház	Acéllemez
Fűgyűjtő űrtartalom	70 l
Kerekek Ø első / hátsó	200 / 280 mm, golyóscsapágy
Tömeg (nettó) kb.	31,2 kg
Cikksz. / EAN sz.	119 620 / 400 371 835 3129
Tartalék kés Cikksz. / EAN sz.	113 057 / 400 371 804 7271



**Négyütemű fűnyíróolaj SAE 30
0,6 l**, Cikksz. 112 888
EAN sz. 400 371 804 3952

Négyütemű fűnyíróolaj, 10W40
(félszintetikus nagy teljesítményű olaj)
1,0 l, Cikksz. 112 901
EAN sz. 400 371 804 4089

Motorszerviz készlet
az egyszerű olajcseréhez
Cikksz. 106 118 /
EAN sz. 400 371 800 5172



+
Kerékajtás fokozatmentes
sebességszabályozással

+
51 cm vágószélesség,
kerékajtás és Briggs &
Stratton motor

+
51 cm vágószélesség és
kerékajtás fokozatmentes
sebességszabályozással



Highline 477 VS	Highline 527 SP	Highline 527 VS
46 cm	51 cm	51 cm
1 400 m ²	1 800 m ²	1 800 m ²
4INONE function	4INONE function	4INONE function
30–80 mm / központi, 7 fokozat	30–80 mm / központi, 7 fokozat	30–80 mm / központi, 7 fokozat
B&S 650 EXi Ready Start 163 / 2,4 / 2 800	B&S 650 EXi Ready Start 163 / 2,4 / 2 800	B&S 675 EXi Ready Start 163 / 2,6 / 2 800
VarioSpeed (kb. 2,5–4,5 km / h)	1 sebességes	VarioSpeed (kb. 2,5–4,5 km / h)
Acéllemez	Acéllemez	Acéllemez
70 l	70 l	70 l
200 / 280 mm, golyóscsapágy	200 / 280 mm, golyóscsapágy	200 / 280 mm, golyóscsapágy
34,8 kg	35,5 kg	36,3 kg
119 768 / 400 371 835 4485	119 769 / 400 371 835 4492	119 770 / 400 371 835 4508
113 057 / 400 371 804 7271	113 058 / 400 371 804 7288	113 058 / 400 371 804 7288

További műszaki adatok a 80–81. oldalon és a www.al-ko.com/kert oldalon találhatóak.



AZ ÖN ELŐNYEI

- | **4INONE**function:
Nyírás, gyújtás, mulcsozás és oldalkidobás
- | Központi, 7 fokozatú magasságállítás
- | 70 l-es fűgyűjtő EasyClick-rögzítéssel
és telítettségjelzővel
- | XXL könnyen járó kerekek

- | Hordozófogantyú elől a kényelmes
szállításhoz
- | Kerékajtás sebességszabályozással
vagy anélkül

KÉNYELMES INDÍTÁS KULCS ELFORDÍTÁSÁVAL

HIGHLINE FŰNYÍRÓ INNOVATÍV ELEKTROMOS INDÍTÁSSAL



NINCS PLUSZ SÚLY

Eddig nehéz ólomzselés akkumulátor volt szükséges az elektromos indításhoz, mostantól azonban az innovatív Briggs & Stratton instart-motor indításához elegendő energiaforrás a kisebb, jól kézre álló lítium-ionos akkumulátor is. Ezzel nemcsak a fűnyíró súlya csökken érzékelhetően, hanem az új technológiának köszönhetően kezelése és behelyezése is egyértelműen kényelmesebb.



BIZTOS ÉS GYORS INDÍTÁS

Ha betette a feltöltött lítium-ionos akkumulátort, elegendő egyszer elfordítani a kulcsos kapcsolót és azonnal beindul a fűnyíró. Megszűnik a motor gyakran nehézkes berántása és a fűnyírónak a gyűjtőkosár kiürítése utáni újraindítása is játszi könnyedségű az elektromos indítóval.



KOMPAKT ERŐCSOMAG

Kicsi, de nagyon jó – így jellemezhető legjobban az erős, motorba épített, lítium-ionos technológiájú akkumulátor. Az akkumulátor kivehető és visszarakható. Hosszabb használati kihagyás után is, pl. télen, tetszés szerinti gyakorisággal, néhány perc alatt feltölthető.



INSTART TECHNOLOGIA

A Briggs & Stratton következő generációs motorja képezi az elektromos indítású, csúcsminőségű fűnyírók alapját. Az indításhoz szükséges energiát modern lítium-ionos akkumulátor adja, amely a külső töltőkészülékkel rendkívül gyorsan feltölthető.



+

**Elektromos indítás,
kerékhatás és exkluzív
vezérlőpult**

+

**Elektromos indítás,
kerékhatás és 51 cm
vágószélesség**

+

**Elektromos indítás és
kerékhatás fokozatmentes
sebességszabályozással**



	Highline 476 SPI	Highline 51.6 SPI	Highline 526 VSI
Vágószélesség	46 cm	51 cm	51 cm
Max. gyepfelület	1 400 m ²	1 800 m ²	1 800 m ²
Működés	4INONE function	4INONE function	4INONE function
Vágási magasság / Vágómagasság állítás	30–80 mm / központi, 7 fokozat	30–80 mm / központi, 7 fokozat	30–80 mm / központi, 7 fokozat
Motor cm³ / kW / ford./perc	B&S sorozat 675 iS 163 / 2,6 / 2 800	B&S sorozat 675 iS 163 / 2,6 / 2 800	B&S DOV sorozat 775 iS 161 / 2,7 / 2 800
Kerékhatás	1 sebességes	1 sebességes	VarioSpeed (kb. 2,5–4,5 km / h)
Késház	Acéllemez	Acéllemez	Acéllemez
Fűgyűjtő űrtartalom	70 l	70 l	70 l
Kerekek ø első / hátsó	200 / 280 mm, golyóscsapágy	200 / 280 mm, golyóscsapágy	200 / 280 mm, golyóscsapágy
Tömeg kb.	36,8 kg	36,3 kg	39,7 kg
Cikksz. / EAN sz.	119 737 / 400 371 835 4171	119 736 / 400 371 835 4164	119 738 / 400 371 835 4188
Tartalék kés Cikksz. / EAN sz.	113 057 / 400 371 804 7271	113 058 / 400 371 804 7288	113 058 / 400 371 804 7288

További műszaki adatok a 80–81. oldalon és a www.al-ko.com/kert oldalon találhatóak.

AZ ÖN ELŐNYEI

- | **4INONE** function:
Nyírás, gyűjtés, mulcsozás és oldalkidobás
- | Központi, 7 fokozatú magasságállítás
- | 70 l-es fűgyűjtő EasyClick-rögzítéssel és telítettségjelzővel
- | XXL könnyen járó kerekek
- | Első tartófogó vagy -mélyedés
- | Kerékhatás sebességszabályozással vagy anélkül
- | Innovatív elektromos indítás



MULCSOZÁSTÓL FRISS A GYEP

MULCSOZÓ FŰNYÍRÓ AZ ÖKOLÓGIAI GYEPÁPOLÁSHOZ

A NAGYOBB JOBB

A széles abroncs kíméli a gyepet, valamint kényelmes használatot biztosít. A BR modellek hajtott XL első kerekei kitűnő húzóerőt és könnyű előrehaladást garantálnak a fűben.



MULCSOZÁS VAGY OLDALKIDOBÁS

Szükség esetén, például nyaralók magasabb gyepén vagy legelők, gyümölcsösök esetében a mulcsozó könnyen oldalkidobóvá alakítható.



ELSŐKERÉK-MEGHAJTÁS

Az erőtakarékos választás mindenekelőtt dombos területen meggyőző. Fordulásnál az első kerekek bekapcsolt hajtásnál tehermentesíthetők és a fűnyíró elfordítható (BR modellek).



A MULCSOZÁSRÓL

Mulcsozáskor a lenyírt fűszálakat a gép felszívja, különleges késével egészen finomra aprítja, és természetes trágyaként visszafújja a gyepre. Ez a módszer visszaadja a fűnek a természetes tápanyagait, és megvédi a kiszáradástól.

GYORS VÁGÁSI MAGASSÁG ÁLLÍTÁS

A keréktengelyeknél kényelmesen és gyorsan állítható a vágási magasság. A tengelyek biztosítják a stabilitást és egyenes futást.

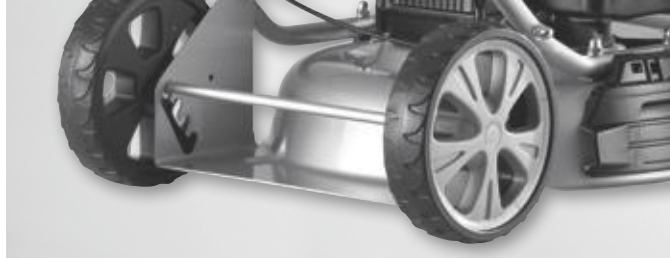

+
Elsőkerék-meghajtás
az erőtakarékos
mulcsozáshoz

	Silver 460 B-A Bio	Silver 460 BR-A Bio
Vágószélesség	46 cm	46 cm
Működés	2INONE function	2INONE function
Max. gyepfelület	1 100 m ²	1 400 m ²
Vágási magasság / Vágómagasság állítás	30–85 mm / tengelyenként, 4 fokozat	30–85 mm / tengelyenként, 4 fokozat
Motor cm ³ / kW / ford./perc	AL-KO Pro 140 Quick Start 140 / 2,1 / 2 850	AL-KO Pro 140 Quick Start 140 / 2,1 / 2 850
Kerék-hajtás	–	1 sebességes (elől)
Késház	Acéllemez	Acéllemez
Kerekek Ø első / hátsó	205 / 205 mm	220 / 205 mm, v. Golyóscsapágy
Tömeg kb.	26,4 kg	30,9 kg
Cikksz. / EAN sz.	119 389 / 400 371 835 0692	119 390 / 400 371 835 0708
Tartalék kész Cikksz. / EAN sz.	119 224 / 400 371 834 8859	119 224 / 400 371 834 8859

AZ ÖN ELŐNYEI

- | **2INONE**function:
Mulcsozás és oldalkidobás
- | Vágási magasság kényelmes állítása
- | Ergonomikus tolókar
- | Gyepkímélő XL kerekek



RENDKÍVÜL CSENDES

CLASSIC ELEKTROMOS FŰNYÍRÓK



NYÍRÁS A SZEGÉLYHEZ KÖZEL

Pengeéles nyíróerő a szegélyekig, a különleges térbeli kialakításnak köszönhetően a kesház a kerekekig ér, így a falak mentén is zökkenőmentes a fűnyírás.



TÖKÉLETES FŰGYŰJTŐ

A gyűjtő aerodinamikus kialakítása optimális töltést biztosít, a nagyobb nyílásnak és a praktikus fogantyúnak köszönhetően pedig egyszerűen és maradéktalanul kiüríthető.



KICSI ÉS FORDULÉKONY

A kompakt kivitelnek és az összecsukható tolokarnak köszönhetően a Classic elektromos fűnyíró fordulékony és egyszerűen tárolható.



IGAZÁN KÖNNYŰ

A tartó fogantyúnak és a csekély tömegnek köszönhetően a 3.22 SE és 3.82 SE modellek igazán könnyen szállíthatók és raktározhatók.



Tartó fogantyú az egyszerű szállításhoz



Tartó fogantyú az egyszerű szállításhoz



	Classic 3.22 SE	Classic 3.82 SE
Vágószélesség	32 cm	38 cm
Max. gyepfelület	250 m ²	500 m ²
Működés	2INONE function	2INONE function
Vágási magasság / Vágómagasság állítás	20 mm–60 mm tengelyenként, 3 fokozat	20 mm–60 mm tengelyenként, 3 fokozat
Motor	Elektromos, 1 000 W	Elektromos, 1 400 W
Késház	PP műanyag	PP műanyag
Fűgyűjtő úrtartalom	30 l	37 l
Kerekek ø első / hátsó	140 / 140 mm	140 / 160 mm
Tömeg kb.	10,0 kg	13,0 kg
Cikksz. / EAN sz.	112 805 / 400 371 804 2382	112 856 / 400 371 804 3587
Tartalék és Cikksz. / EAN sz.	112 806 / 400 371 804 2405	112 881 / 400 371 804 3877

AZ ÖN ELŐNYEI

- | Biztonsági kapcsoló kábel-tehermentesítővel
- | XL abroncsok az optimális menetkényelemhez
- | Beépített telítettséggelzős gyűjtődoboz
- | Két fogantyú

MINDIG ÁRAM ALATT

AL-KO COMFORT ELEKTROMOS FŰNYÍRÓ



OPTIMÁLIS KEZELHETŐSÉG

A puha fogantyújú, ergonomikus kialakítású tolókaroknak köszönhetően a munka fáradtságmentes (40 E modelleknél állítható tolókar magasság).



EGYSZERŰ SZÁLLÍTÁS

A beépített fogantyúval egyszerű a szállítás. A gyűjtőkosár könnyen levehető, a tolókar pedig gyorsan összecsuksztható. Így a fűnyírót helytakarékosan tárolhatjuk.



KÖZPONTI MAGASSÁGÁLLÍTÁS

Az erős rugók segítségével a vágási magasság beállítása egyetlen mozdulattal, gyorsan és kényelmesen végezhető el.



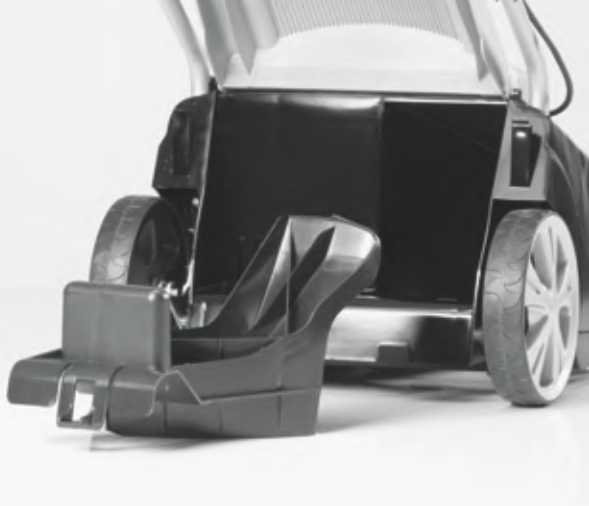

+
Ideális kis
gyepterületekhez

+
Nyírás, gyűjtés
és mulcsozás

MULCSOZÁS IGÉNY SZERINT

A mulcsozó éket egyszerűen, szerszám nélkül helyezheti be, a finomra vágott fűvet pedig természetes trágyaként dolgozhatja be a gyepebe (40 E modell).



	34 E Comfort	40 E Comfort
Vágószélesség	34 cm	40 cm
Max. gyepterület	300 m ²	600 m ²
Működés	2INONE function	3INONE function
Vágási magasság / Vágómagasság állítás	28–68 mm / központi, 6 fokozat	28–68 mm / központi, 6 fokozat
Motor	Elektromos, 1 200 W	Elektromos, 1 400 W
Késház	PP műanyag	PP műanyag
Fűgyűjtő űrtartalom	37 l	43 l
Kerekek Ø első / hátsó	145 / 155 mm	155 / 190 mm
Tömeg kb.	15,0 kg	19,0 kg
Cikksz. / EAN sz.	112 857 / 400 371 804 3501	112 858 / 400 371 804 3594
Tartalék kés Cikksz. / EAN sz.	112 566 / 400 371 803 7746	112 567 / 400 371 803 7753



AZ ÖN ELŐNYEI

- | **3INONE** function:
Nyírás, gyűjtés és mulcsozás
- | **2INONE** function:
Nyírás és gyűjtés
- | Könnyű és kézre álló
- | Kényelmes puha fogantyú
- | Központi magasságállítás
- | XL abroncsok az optimális haladáshoz
- | Fűgyűjtőbe épített telítettségjelző
- | Állítható tolókar magasság (40 E)

További műszaki adatok a 80–81. oldalon és a www.al-ko.com/kert oldalon találhatóak.

KÜLÖNLEGESEN KÖNNYEN FORDUL, EZÉRT KIVÁLÓ A NATÚRKERTEKHEZ

HOMLOKGERENDÁS FŰNYÍRÓK MOZGATHATÓ FŰTERELŐVEL



MINDEN KÉZNÉL VAN

Állítható magasságú, lengéscsillapított és ergonomikusan kialakított tolókar gondoskodik az optimális kezelhetőségről és a könnyű szállításról.



TÖKÉLETES FŰFEKTETÉS

A mozgatható fűterelőnek köszönhetően nem marad fűszál a burkolaton, a kerék és a homlokgerenda közötti rövidebb távolságnak köszönhetően pedig jobb a fűfektetés.



MINDEN RÉSZLETÉBEN STRAPABÍRÓ

A különlegesen edzett késeken és a fokozatmentesen állítható magasságú talpakon kívül az AL-KO homlokgerendás fűnyírók további előnye a burkolt hajtóműegység. Ez a hajtómű sokkal kevésbé szennyeződik és hosszabb működési időt garantál.



TELJESEN FAGYÁLLÓ

Az olyan kiegészítő tartozékoknak köszönhetően, mint a hótoló és a hólánc, a homlokgerendás fűnyíró a téli évszakban is praktikus segédeszköz.



A TERMÉSZET A LEGFONTOSABB

Mezőkön vagy ökokertekben különösen fontos a feladathoz illő gépek használata – ilyen például az AL-KO homlokgerendás fűnyíró, amely a takarmányfüvet éppolyan jól vágja, mint a nagyméretű gyomnövényeket.



	BM 870 III	BM 875 III
Homlokgerendás	87 cm	87 cm
Max. gyepfelület	2 000 m ²	2 000 m ²
Motor cm³ / kW / ford./perc	B&S E sorozat 450 125 / 1,7 / 3 100	B&S E sorozat 625 190 / 2,4 / 2 900
Hajtás	1 előremenet (fogaskerekes hajtómű)	1 előremenet (fogaskerekes hajtómű)
Abronsméret (coll)	13 x 5,0-6	13 x 5,0-6
Nyomszélesség	45 cm	45 cm
A meghajtás kikapcsolható	igen	igen
Tömeg kb.	50,0 kg	54,0 kg
Cikksz. / EAN sz.	112 871 / 400 371 804 3754	112 872 / 400 371 804 3761

További műszaki adatok a 80-81. oldalon és a www.al-ko.com/kert oldalon találhatóak.

SRS 850 univerzális hótólólap

Cikksz. 113 267 / EAN sz. 400 371 805 3975

Hólánccok

Cikksz. 112 183 / EAN sz. 400 371 803 0570

AZ ÖN ELŐNYEI

- | Univerzálisan felhasználható és hihetetlenül sokoldalú
- | Mozgatható fűterelő
- | Különlegesen edzett kések szegélyvédelemmel
- | Fokozatmentesen állítható talpak

GOLFPÁZSIT HÁZILAG KÖRNYEZETKÍMÉLŐ MÓDON ÉS HALKAN AZ AL-KO HENGERKÉSES FŰNYÍRÓIVAL



JÓL IRÁNYÍTHATÓ A FŰBEN

Az AL-KO hengerkéses fűnyíró egytengelyes vezetése kiváló irányíthatóságot és a talaj egyenetlenségeinek könnyű kiegyenlítését teszi lehetővé.

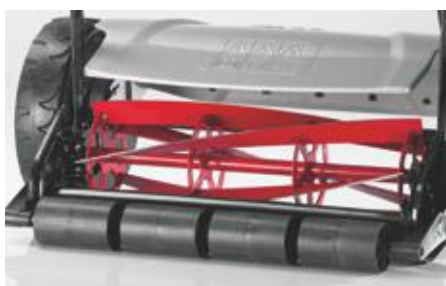

KÜLÖNLEGES HENGERKÉS

A kiváló minőségű, edzett acélból készült ötkéses vágóhenger a tökéletes vágásról és a fűgyűjtő egyenletes töltéséről gondoskodik.



EGYSZERŰEN TÁROLHATÓ

A hengerkéses fűnyíró a beépített gyorszárnak köszönhetően egyszerűen és helytakarékosan összecsukható (csak SoftTouch 380 HM Premium esetén).

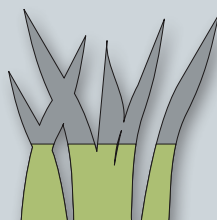
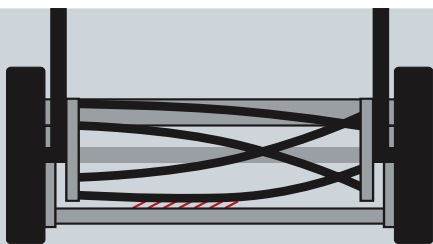

PONTOS VÁGÁS

Ha hengerkéses fűnyíró vágja a gyepet, a fűszálak olyan egyenletesek maradnak, mintha ollóval vágná el őket. Fontos szerepe van a vágótechnikának: a forgó kés és az álló kés nem érintkezik, ezért a hengerkéses fűnyíró kíméletesen bánik a fűvel.



FUNKCIONÁLIS TERVEZÉS

Könnyű, mégis erős ház az elegáns formatervnek és a széles XL abroncsoknak köszönhetően. A gumiütköző védi a burkolatot az ütközésektől és karcolásoktól.

+ Ergonomikus tolókar

+ Strapabíró alumínium tolókarközéprész, beépített gyorszárral

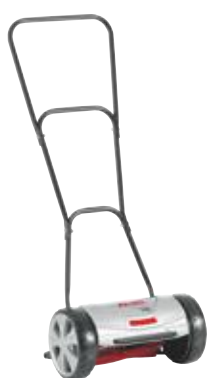

	Soft Touch 2.8 HM Classic	Soft Touch 38 HM Comfort	Soft Touch 380 HM Premium
Vágószélesség	28 cm	38 cm	38 cm
Max. gyepfelület	150 m ²	250 m ²	250 m ²
Vágási magasság / Vágómagasság állítás	14–35 mm / 4 fokozat	14–35 mm / 4 fokozat	14–35 mm / 4 fokozat
Vágóhenger	128 mm / 5 acélkés	128 mm / 5 acélkés	128 mm / 5 acélkés
Vágótechnika	Hengerkés, érintkezésmentes	Hengerkés, érintkezésmentes	Hengerkés, érintkezésmentes
Kerekek ø	220 mm	220 mm	220 mm
Tömeg kb.	7,0 kg	7,9 kg	9,4 kg
Cikksz. / EAN sz.	112 664 / 400 371 804 0258	112 663 / 400 371 804 0241	112 665 / 400 371 804 0265
Fűgyűjtő úrtartalma	23 l	41 l	41 l
Fűgyűjtő Cikksz. / EAN sz.	112 730 / 400 371 804 1279	112 731 / 400 371 804 1286	112 731 / 400 371 804 1286

AZ ÖN ELŐNYEI

- | Könnyű és strapabíró ház
- | Kiváló minőségű ötkéses vágóhenger a pontos és szabályos vágáshoz
- | Rendkívül fordulékony és gyepkímélő
- | Kibocsátásmentes és halk

HOGY A GYEP FRISS LEGYEN

TALAJLAZÍTÁS ÉS SZELLŐZTETÉS EGYETLEN GÉPPEL



MINDIG MEGFELELŐ A MUNKAMÉLYSÉG

A munkamélység egyetlen kézmozdulattal állítható be az öt fokozat valamelyikére. Fontos, hogy a késeknek talajlazítás közben egyenesen kell a talajhoz érniük, hogy ne kopjanak el aránytalanul hamar és ne sértsék meg a fű gyökérzetét.

OPTIMÁLIS MUNKAMAGASSÁG

A magasságában állítható tolókar könnyed munkát és kellemes használatot tesz lehetővé. A gép ráadásul helytakarékosan tárolható.



Gyepfelület	
Motor cm ³ / kW / ford./perc	
Működés	
Talajlazító henger	
Munkaszélesség talajlazításkor	
Gyepszellőztető henger	
Munkaszélesség szellőztetéskor	
Mélységbeállítás	
Késház	
Fügyűjtő úrtartalom	
Tömeg kb.	
Cikksz. / EAN sz.	



TALAJLAZÍTÁS VAGY GYEPSZELLŐZTETÉS

Teljes körű gyepápolás egyetlen készülékkel – az egyszerű henger-cserével gyorsan válthat a három fokozatú acélkéses talajlazítóról a hatékony, acélrugó fogas gyepszellőztetőre (36 E / 38 E / 38 P).



+ Gyűjtőzsákkal

+ Fűgyűjtő zsákkal és szellőztető hengerrel

+ Két tengellyel az optimális menetstabilitáshoz

+ Benzinmotoros, fűgyűjtő zsákkal és szellőztető hengerrel



Basic Care 32.5 VE Classic	Combi Care 38 E Comfort	Combi Care 36 E Comfort	Combi Care 38 P Comfort
400 m ²	800 m ²	800 m ²	1 200 m ²
Elektromos, 1 000 W	Elektromos, 1 300 W	Elektromos, 1 500 W	AL-KO 144 F 53 / 1,3 / 6 100
2INONE function	3INONE function	3INONE function	3INONE function
12 acélkés	14 acélkés	20 acélkés	14 acélkés
32 cm	38 cm	36 cm	38 cm
–	24 acélrugófog	44 acélrugófog	24 acélrugófog
–	37 cm	36 cm	37 cm
központi, 5 fokozat	központi, 5 fokozat	központi, 5 fokozat	központi, 5 fokozat
Műanyag	Műanyag	Műanyag	Műanyag
45 l	55 l	55 l	55 l
12,6 kg	15,1 kg	15 kg	22,0 kg
113 242 / 400 371 805 0967	112 800 / 400 371 804 2245	113 465 / 400 371 805 6501	112 799 / 400 371 804 2238

További műszaki adatok a 80–81. oldalon és a www.al-ko.com/kert oldalon található

AZ ÖN ELŐNYEI

- | **2INONE**function:
Talajlazítás és gyűjtés
- | **3INONE**function:
Talajlazítás, gyepszellőztetés és gyűjtés
- | Egyszerű hengercsere (36 E / 38 E / 38 P)
- | Gyűjtőzsákkal



A GYEPÁPOLÁS LEGSZEBB FORMÁJA

AL-KO ELEKTROMOTOROS KASZÁK ÉS SZEGÉLYNYÍRÓK



TÖKÉLETES EGYENSÚLY

Az optimális súlyeloszlásnak és a tartóhevedernek köszönhetően könnyen megy a munka az elektromotoros kaszákkal.



EGYSZERŰEN SZÉTSZEDHETŐ

Az elektromotoros kaszák egyetlen kézmozdulattal két részre választhatók szét, a kényelmes szállításhoz és a garázsban, pincében való helytakarékos tároláshoz.



JÖHET BÁRMI

Jöhet a magas fű vagy aljnövényzet, fűnyírás falak, kerítések és egyéb akadályok mellett – a csúcsminőségű késtárcsával és damilfejjel minden feladathoz megfelelő eszközzel rendelkeznek az elektromos kaszák (BC 1200 E).





MINDEN IRÁNYBAN RUGALMAS

A 180°-kal forgatható szegélynyíró fejjel a túlnyúló gyepszélek is pontosan vághatók – így a gyep egészen a szegélyig szépen ápoltság lesz (GTE 450 / 550, GTLi 18 V / GT 36 Li). A szegélynyíró megfelelő hosszúságáról és beállításáról a teleszkópos alumínium szár és a rugalmas fogantyú gondoskodik, amellyel a szegélynyíró egyszerűen és gyorsan beállítható.



BIZTONSÁGOSAN A SZÉLEKIG

A növényvédő kengyelnek és a vezetőkeréknek köszönhetően a bokrok alatt és a falak mentén is egész pontosan és nyugodtan szegélyezhetünk, rongálás nélkül.



PRECÍZ VÁGÁS MINDEN HELYEN

A szegélyező fej 3 fokozatú dőlésszög állításával még a nagyon nehezen elérhető helyek, például a padok alatti részek is könnyen elérhetők (GTE 450 / 550, GTLi 18 V / GT 36 Li).

KÁBEL- ÉS FÁRADSÁGMENTES

A fogantyúban lévő nagyteljesítményű 18 V-os Li-ion akkumulátorral a GTLi 18 V és a GT 36 Li olyan helyeken is ki tudja fejteni az erejét, ahol nincs konnektor.



TÖKÉLETES ÁPOLÁS

MINDEN SAROKBAN

+ 18 V-os akkumulátor, teleszkópos alumínium kar, dönthető szegélynyíró fej





+ Tartalék damiltekerccsel



 = Akkumulátor

 = EnergyFlex akkumulátor család

	GTLi 18 V Comfort 	GT 36 Li 
Akkumulátor	Li-ion 18 V / 1,3 Ah	Li-ion 36 V / 4 Ah
Akkumulátor üzemelési / töltési ideje	25 / 200 perc	60 / 90 perc
Szállítási tartalom akkumulátor / töltőkészülék	1 / 1	- / -
Vágószélesség	25 cm, damil	30 cm, damil
Damil utánállítása	Léptető automatika	Léptető automatika
Tartalék orsó	igen	igen
Másodfogantyú	igen, állítható	igen, állítható
Forgatható vágófej	igen	igen
Súly kb. (akkumulátor nélkül / akkumulátorral)	2,1 / 2,4 kg	2,4 / 3,9 kg
Cikksz. / EAN sz.	112 927 / 400 371 804 4911	113 330 / 400 371 805 5191
Tartalék damilfej Cikksz. / EAN sz.	112 969 / 400 371 804 5758	113 349 / 400 371 805 5627
Tartalék akkumulátor Cikksz. / EAN sz.	112 968 / 400 371 804 5741	113 280 / 400 371 805 5283

Motor
Vágószélesség
Vágódamil
Damil utánállítása
Tartalék orsó
Másodfogantyú
Állítható fogantyúmagasság
Forgatható vágófej
Tömeg kb.
Cikksz. / EAN sz.

Tartalék damilfej Cikksz. / EAN sz.
--

Tartalék késlap Cikksz. / EAN sz.
--

A valós üzemidők az időjárás, a vágandó anyag és a kert tulajdonságai következtében eltérőek lehetnek.



ENERGY FLEX

A fűnyíróval, szegélyvágóval, sövényvágó ollóval, láncfűrészsel, lombfújóval és a Multitoolal az EnergyFlex termékcsalád további kerti eszközöket kínál, amelyek ugyanazzal az akkumulátorral üzemeltethetők. További tájékoztató a 10–13. oldalon.



+ Szétszedhető szár



+ Erős motor, szétszedhető szár, fém késlap



+ Teleszkópos alumínium szár



+ Teleszkópos alumínium szár, dönthető szegélynyíró fej



+ Erős motor, teleszkópos alumínium szár, dönthető szegélynyíró fej



BC 1000 E	BC 1200 E	GTE 350 Classic	GTE 450 Comfort	GTE 550 Premium
Elektromos, 1 000 W	Elektromos, 1 200 W	Elektromos, 350 W	Elektromos, 450 W	Elektromos, 550 W
35 cm	35 cm damil / 23 cm kés	25 cm	30 cm	30 cm
Nylon dupladamil	Nylon dupladamil	Nylon dupladamil	Nylon dupladamil	Nylon dupladamil
Léptető automatika	Léptető automatika	Léptető automatika	Léptető automatika	Léptető automatika
nem	nem	nem	igen	igen
igen, állítható	igen, állítható	igen, állítható	igen, állítható	igen, állítható
nem	nem	igen, állítható	igen, állítható	igen, állítható
–	–	–	igen	igen
3,9 kg	4,1 kg	2,3 kg	2,9 kg	3,0 kg
112 923 / 400 371 804 4881	112 924 / 400 371 804 4898	112 928 / 400 371 804 4928	112 929 / 400 371 804 4935	112 926 / 400 371 804 4904
112 973 / 400 371 804 5901	112 987 / 400 371 804 6045	112 966 / 400 371 804 5727	112 966 / 400 371 804 5727	112 966 / 400 371 804 5727
–	112 974 / 400 371 804 5918	–	–	–

Akkumulátor

36 V / 4 Ah, Li-ion, 144 Wh
Cikksz. 113 280
EAN 400 371 805 5283

Töltőkészülék

36 V / 3 A
Cikksz. 113 281
EAN 400 371 805 5290

AZ ÖN ELŐNYEI

- I Precíz nyírás minden helyen
- I Teleszkópos alumínium szár állítható fogantyúval
- I Elfordítható és dönthető szegélynyíró fej
- I A szegélynyírók 230 V-os, 18 V-os vagy 36 V-os Li-ion akkumulátoros változatban kaphatók
- I Motoros kaszák egyenes vagy íves szárral

EGY GÉP, SOKFÉLE LEHETŐSÉG

AZ ENERGYFLEX-MULTITOOL IZGALOMBA HOZ TÖBBFÉLE SZERSZÁMMAL FELSZERELHETŐ

ENERGY FLEX

A fűnyíróval, szegélyvágóval, sövényvágó ollóval, láncfűrészsel, lombfújóval és a Multitoolal az EnergyFlex termékcsalád további kerti eszközöket kínál, amelyek ugyanazzal az akkumulátorral üzemeltethetők. További tájékoztató a 10–13. oldalon.



KI A MAGASBA

A szárhosszabbító segítségével az akkumulátoros Multitool könnyen és gyorsan további 70 centiméterrel meghosszabbítható a magas ágak vágására és sövények nyírásához. Ennek köszönhetően akár 4 méter munkamagassággal lehet ágat vágni, sövénynyírásra pedig 3,50 méter hosszabbítással használható a készülék.



A valós üzemidők az időjárás, a vágandó anyag és a kert tulajdonságai következtében eltérőek lehetnek.

KÉNYELMES FAGONDOZÁS

A magas ágak vágására használható bővítővel egyszerűen elérhetőek a különleges magasságban lévő ágak is. A kiegészítő hosszabbító segítségével akár 4 méter munkamagasságban is lehet ágat vágni.

 = EnergyFlex akkumulátor család

Multitool	MT 36 Li 
Akkumulátor típusa	36 V / 4 Ah / Li-ion
Szállítási tartalom akkumulátor / töltőkészülék	- / -
Súly (akkumulátor nélkül / akkumulátorral)	1,0 / 2,4 kg
Cikksz. / EAN sz.	113 372 / 400 371 805 6143

Akkumulátor: 36 V / 4 Ah, Li-ion, 144 Wh
Cikksz. 113 280, EAN 400 371 805 5283

Töltőkészülék: 36 V / 3 A
Cikksz. 113 281, EAN 400 371 805 5290







+ Fűkasza kiegészítő fogantyúváll



+ Kiegészítő kasza késlappal és damillal

+ Ágvágó szárhosszabbítóval és tartóhevederrel

+ Sövényvágó szárhosszabbítóval és tartóhevederrel



	GTA 36 Li 	BCA 36 Li 
Szükséges alapkészülék	MT 36 Li	MT 36 Li
Akkumulátor üzemelési / töltési ideje	30 / 90 perc	25 / 90 perc
Szállítási tartalom akkumulátor / töltőkészülék	- / -	- / -
Vágószélesség	30 cm	23 cm-es kés, 30 cm damil
Vágódamil	Nylon damil	Nylon damil
Damil utánállítása	Léptető automatika	Léptető automatika
Másodfogantyú	igen, állítható	igen, állítható
Forgatható vágófej	nem	nem
Súly kb. (akkumulátor nélkül / akkumulátorral)	2,6 / 4,0 kg	2,8 / 4,2 kg
Cikksz. / EAN sz.	113 375 / 400 371 805 6174	113 376 / 400 371 805 6181

	CSA 36 Li 	HTA 36 Li 
Szükséges alapkészülék	MT 36 Li	MT 36 Li
Akkumulátor üzemelési / töltési ideje	20 / 90 perc	60 / 90 perc
Szállítási tartalom akkumulátor / töltőkészülék	- / -	- / -
Vágáshossz	200 mm	450 mm
Vágásvastagság	100 mm	20 mm
Munkamagasság	max. 4 m	max. 3,5 m
Sebesség	4,2 m / s	1 300 ford / perc
Vágóelv	Lánc	szembefutó biztonsági kés
Súly kb. (akkumulátor nélkül / akkumulátorral)	3,2 / 4,6 kg	3,4 / 4,8 kg
Cikksz. / EAN sz.	113 373 / 400 371 805 6150	113 374 / 400 371 805 6167

Tartalék damiltekercs GTA 36 Li-hoz (2 darabos készlet)

Cikksz. 113 349, EAN 400 371 805 5627

Tartalék damiltekercs BCA 36 Li-hoz (2 darabos készlet)

Cikksz. 113 478, EAN 400 371 805 6631

Tartalék kés BCA 36 Li-hoz

Cikksz. 113 479, EAN 400 371 805 6648

AZ ÖN ELŐNYEI

- | Egy alapkészülék sok különböző alkalmazási lehetőséghez
- | Az akkumulátor technológiának köszönhetően csendesen, kipufogó gáz nélkül működik
- | Gyors és egyszerű szerelés
- | Kisméretű, jól kézre áll használatkor és szállításkor egyaránt

OTT ERŐSEK, AHOL A FÜNYÍRÓK ELÉRIK SAJÁT HATÁRAIKAT

+
Fém késlappal

MINDEN KÉZNÉL VAN

Az ergonomikus fogantyúba épített kezelőszervekkel a gép minden helyzetben optimálisan kezelhető.



	BC 225 L Classic	BC 225 B
Motor cm ³ / kW / ford./perc	Kétütemű 25,0 / 0,7 / 7 000	Kétütemű 25,0 / 0,7 / 7 000
Vágószélesség	41 cm damil	41 cm damil / 25 cm-es kés
Damil utánállítása	Léptető automatika	Léptető automatika
Szár	Alumínium	Alumínium
Kiegészítő fogantyú	L-fogantyú, állítható	Állítható „Bike” fogantyú
Tartóheveder	–	alapfelszereltség
Tömeg kb.	5,5 kg	5,9 kg
Cikksz. / EAN sz.	113 252 / 401 371 805 1728	113 253 / 401 371 805 1711
Tartalék damilfej Cikksz. / EAN sz.	112 880 / 400 371 804 3860	112 406 / 400 371 803 5254
Tartalék késlap Cikksz. / EAN sz.	–	112 405 / 400 371 803 5247



Kétütemű motorolaj

Alacsony füst kibocsátási szint, részben szintetikus és önkeveredő univerzális kétütemű motorolaj Fuel Fresh üzemanyag stabilizátorral a kétütemű keverék hosszabb tárolhatóságáért.

1,0 I: Cikksz. 112 896 EAN sz. 400 371 804 4034

BENZINMOTOROS KASZÁK DAMILFEJJEL ÉS FÉM KÉSLAPPAL



Fém késlappal

Szétszedhető szárral,
fém késlappal

Különlegesen erős
motorral és fém késlappal

Szétszedhető szárral,
rendkívül erős motorral
és fém késlappal

BC 4125 II Comfort

Kétütemű
32,6 / 0,9 / 7 000

41 cm damil /
25 cm kés

Léptető automatika

Alumínium

Állítható „Bike” fogantyú

alapfelszereltség

7,8 kg

112 865 /
400 371 804 3693

112 406 /
400 371 803 5254

112 405 /
400 371 803 5247

BC 4125 II-S Comfort

Kétütemű
32,6 / 0,9 / 7 000

41 cm damil /
25 cm kés

Léptető automatika

Alumínium / szétszedhető

Állítható „Bike” fogantyú

alapfelszereltség

7,8 kg

112 941 /
400 371 804 5260

112 406 /
400 371 803 5254

112 405 /
400 371 803 5247

BC 4535 II Premium

Kétütemű
42,7 / 1,1 / 6 500

41 cm damil /
25 cm kés

Léptető automatika

Alumínium

Állítható „Bike” fogantyú

Dupla heveder alapfelszereltség

8,7 kg

112 752 /
400 371 804 1927

112 406 /
400 371 803 5254

112 405 /
400 371 803 5247

BC 4535 II-S Premium

Kétütemű
42,7 / 1,1 / 6 500

41 cm damil /
25 cm kés

Léptető automatika

Alumínium / szétszedhető

Állítható „Bike” fogantyú

Dupla heveder alapfelszereltség

8,7 kg

112 940 /
400 371 804 5253

112 406 /
400 371 803 5254

112 405 /
400 371 803 5247

AZ ÖN ELŐNYEI

- I Erőteljes motoros kaszák
- I Funkcionális és szép formaterv
- I Különböző felszereltségekkel kapható
- I Szétszedhető szárral vagy anélkül is kapható



SOKOLDALÚ TEHETSÉG

BENZINMOTOROS KASZA, SÖVÉNYVÁGÓ ÉS MOTOROS ÁGFŰRÉS EGYBEN

Damilfej

magas fű vágásához
és tisztításához



Késlap

magas fű és aljnövényzet
nyírásához



Motoros ágfűrész

Fák magasan lévő
ágainak és gallyainak
levágásához



Sövényvágó

Magas sövények
kényelmes vágásához



Komplett készlet négy felhasználási lehetőséggel

Mindegy, hogy a talajon vagy a magasban kell dolgozni – a fém késlappal, a damilfej-, láncfűrész-, és sövényvágó-adapterekkel a többcélú szerszám minden kerti és kert körüli feladatra alkalmas.

Komplett készlet, mind a négy adapterrel



BC 330 MT (komplett készlet)

Motor cm ³ / kW / ford./perc	Kétütemű 32,6 / 0,9 / 7 000
Vágószélesség	41 cm damil / 25 cm kés
Vágáshossz / láncvezető hossza	39 cm sövényvágó / 25 cm láncfűrész
Damil utánállítása	Léptető automatika
Kar	Alumínium / szétszedhető
Kiegészítő fogantyú	Állítható
Tömeg kb.	7,8 kg
Cikksz. / EAN sz.	112 942 / 400 371 804 5277

Tartalék damilfej Cikksz. / EAN sz.	112 406 / 400 371 803 5254
---	----------------------------

Tartalék késlap Cikksz. / EAN sz.	112 405 / 400 371 803 5247
---	----------------------------



EGY PILLANAT ALATT KÉT DARABBAN

A teleszkópos nyél segítségével a Multitool pillanatokon belül, helytakarékosan eltárolható vagy a jármű csomagtartóban történő kényelmes szállításhoz elemeire szétszedhető.



MINŐSÉGI KIEGÉSZÍTŐ DAMIL MOTOROS KASZÁHOZ



DAMILFORMÁK

Eredeti, kör vagy négyszögletes keresztmetszetű és fűrészfog alakú damilt szállítunk.

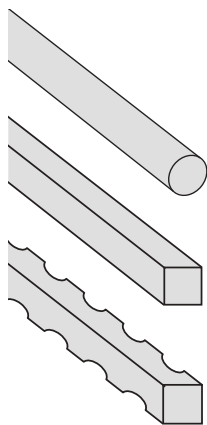

Keresztmetszet Ø	Hossz	Cikksz.	EAN sz.
kör 1,3 mm	15 m	113 481	400 371 805 6693
	50 m	113 482	400 371 805 6709
kör 1,6 mm	15 m	113 483	400 371 805 6716
	50 m	113 484	400 371 805 6723
kör 2,0 mm	15 m	113 485	400 371 805 6730
	50 m	113 486	400 371 805 6747
kör 2,4 mm	15 m	113 487	400 371 805 6754
	44 m	113 488	400 371 805 6761
	88 m	113 489	400 371 805 6778
kör 2,7 mm	15 m	113 490	400 371 805 6785
	72 m	113 491	400 371 805 6792
kör 3,0 mm	56 m	113 492	400 371 805 6808
kör 3,3 mm	15 m	113 494	400 371 805 6822
	46 m	113 495	400 371 805 6839
négyszögletes 2,4 mm	15 m	113 496	400 371 805 6846
	69 m	113 497	400 371 805 6853
négyszögletes 2,7 mm	15 m	113 498	400 371 805 6860
	57 m	113 499	400 371 805 6877
négyszögletes 3,0 mm	15 m	113 500	400 371 805 6884
	44 m	113 501	400 371 805 6891
négyszögletes 3,3 mm	15 m	113 502	400 371 805 6907
	36 m	113 503	400 371 805 6914
négyszögletes 4,0 mm	25 m	113 504	400 371 805 6921
Fűrészfog 3,0 mm	37 m	113 505	400 371 805 6938
Fűrészfog 3,5 mm	27 m	113 506	400 371 805 6945

MT 36 Li

További akkumulátoros Multitool található az EnergyFlex termékcsalád alkotóelemeiként az 50–51. oldalon.

ENERGY FLEX



AZ ÖN ELŐNYEI

- | Többcélú szerszám komplett készletként, fém késlappal, damilfej-, láncfűrész- és sövényvágó adapterrel.
- | Erőteljes motoros kasza mint, alapgép
- | Szétszedhető szár az egyszerű szállításhoz és helytakarékos tároláshoz

HASZNOS KERTI SEGÉDESZKÖZÖK

TÖKÉLETES MEGOLDÁS A KÜLÖNBÖZŐ IGÉNYEKHEZ



ÚJ GYEP, KÖNNYEDÉN

A talaj vetés előtti tömörítésére és a vetőmag lenyomására vetés után, hogy a helyén maradjon a vetőmag.

GW 50 kerti henger

Munkaszélesség	50 cm
Tömeg vízzel töltve	72 kg
Tömeg homokkal töltve	120 kg
Üres tömeg	13 kg
Cikksz. / EAN sz.	119 104 / 400 371 834 7654





AKKUMULÁTOROS MULTICUTTER – AZ IDEVÁGÓ MEGOLDÁS BOKROKHOZ ÉS FÚHÖZ

1, 2 – ÉS KÉSZ!

A gyors késcserélő rendszernek köszönhetően a késeket pár másodperc alatt ki lehet cserélni – szerszámok használata vagy az ujjak bepiszkolódása nélkül.



**+
Nagyobb teljesítmény,
praktikus fűgyűjtővel**



FŰKASZA NYÉLLEL

Az optimális hosszabbító nyélnek köszönhetően magasabb területek is kényelmesen és fárasztó hajolgatás nélkül vághatók.

 = Akkumulátor

Multicutter	GS 3,7 Li 	GS 7,2 Li 
Akkumulátor típusa	Li-ion (3,7 V / 1,45 Ah)	Li-ion (7,2 V / 2,0 Ah)
Működési idő	kb. 45 perc	kb. 50 perc
Vágáshossz – sövényvágó	160 mm	160 mm
Vágószélesség – fűnyíró	80 mm	80 mm
Tömeg kb.	550 g	550 g
Cikksz. / EAN sz.	112 773 / 400 371 804 1996	113 371 / 400 371 805 6136
Teleszkópos nyél Cikksz. / EAN sz.	112 785 / 400 371 804 2184	113 477 / 400 371 805 6655

AZ ÖN ELŐNYEI

- | **2INONE** function: Fű- és sövényvágás
- | Könnyű és kézre álló
- | Nincs memóriahatás – bármikor tölthető
- | Egyszerű késcsere
- | Csekély önkisülés
- | Hosszú élettartam



További műszaki adatok a 80-81. oldalon és a www.a-ko.com/kert oldalon találhatóak.
A valós üzemiidők az időjárás, a vágandó anyag és a kert tulajdonságai következtében eltérőek lehetnek.

TÖKÉLETES VÁGÁS MINDEN TÍPUSHOZ

**ERGONOMIKUS VÁGÁS, PRECÍZ
KIALAKÍTÁS**



KÖNNYED MUNKAVÉGZÉS

Ergonomikusan kialakított kezelőelemek és többféleképp beállítható fogantyú (HT 600 / HT 700) teszi lehetővé a fáradtság mentes munkavégzést, még magas sövényeken is. Még könnyedebben megy minden a HT 18V Li akkumulátoros modellel, a sövényvágás ugyanis ezzel teljesen kábeltelenesen végezhető.



TÖKÉLETES VÁGÁS ÉS VÉDELEM

A tartósan éles, gyémántcsiszolt kések hajszálpontos vágást biztosítanak. Az ütésvédelem védi a kést talaj- vagy falmenti vágáskor, a gép tokja pedig falra is akasztható.



HELYFÜGGETLEN SZABADSÁG

A nagy teljesítményű akkumulátoroknak köszönhetően a HT 18V Li és a HT 36 Li kábel nélküli modellekkel olyan helyeken is dolgozhatunk, ahol nincs elektromos csatlakozási lehetőség. A lítium ionos technológia miatt nem fordul elő a memóriahatás, ami hosszú élettartamot garantál.



MINDEN RENDBEN

A beépített vízmérték a pontos és vízszintezett vágást szolgálja. Így elkerülhetők a vágás egyenetlenségei.



LEZÁRÁS SZINTÉN KÁBEL NÉLKÜLI

A két akkumulátoros sövénynyíróval zavaró kábel nélkül is elvégezhető a kézi sövénynyírás. Figyeljen erre a jelre.

LEGKIVÁLÓBB MINŐSÉG

A magas minőségű műanyag ház rendkívül masszív és strapabíró, ami a sövényvágó hosszú élettartamát garantálja.

MAXIMÁLIS BIZTONSÁG

Az AL-KO biztonsági vezetékével hatékonyan elkerülhető az elektromos kábel elvágása, így még biztonságosabb a sövényvágás (a funkció a HT 440 típusnál nem elérhető).



A MEGFELELŐ SÖVENYVÁGÁS

A sövény akkor marad sűrű és bokros, ha trapéz alakúra vágjuk, vagyis alul szélesebbre, mint felül. Ezzel elkerülhető, hogy az alsó ágak fényhiány miatt elkopaszodjanak.

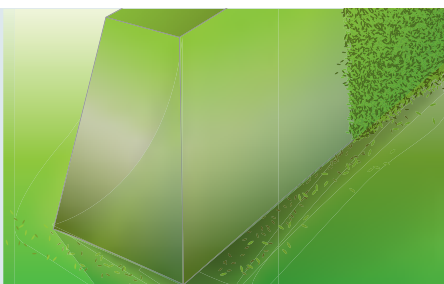

KÁBEL- ÉS FÁRADSÁGMENTES

ELEKTROMOS VAGY AKKUMULÁTOROS SÖVENYVÁGÓK



+
Hálózatifüggetlen
akkumulátoros üzem

+
Védőtokkal



TÖKÉLETES EGYENSÚLY

Az akkumulátoros sövényvágó nemcsak a technika, funkció és a dizájn területén meggyőző, az egyensúly is harmóniában van ezekkel. A gép súlya úgy oszlik el, hogy a sövényvágó mindig megfelelően kézre áll.



 = Akkumulátor

 = EnergyFlex akkumulátor család

Akkumulátor: 36 V / 4 Ah, Li-ion, 144 Wh
Cikksz. 113 280, EAN 400 371 805 5283

Töltőkészülék: 36 V / 3 A
Cikksz. 113 281, EAN 400 371 805 5290

A valós üzemi idő az időjárás, a vágandó anyag és a kert tulajdonságaitól függően eltérő lehet.

	HT 18V Li 	HT 36 Li 
Akkumulátor típusa	Li-ion (18 V / 1,3 Ah)	Li-ion (36 V / 4 Ah)
Akkumulátor üzemelési / töltési ideje	25 / 200 perc	120 / 90 perc
Szállítási tartalom akkumulátor / töltőkészülék	1 / 1	- / -
Vágáshossz	510 mm	550 mm
Vágásvastagság	15 mm	20 mm
Löketszám	2 200 ford / perc	1 400 ford / perc
Késtípus	Gyémánt élezésű	Gyémánt élezésű
Vágóelv	szembefutó biztonsági kés	szembefutó biztonsági kés
Súly (akkumulátor nélkül / akkumulátorral)	2,5 / 2,8 kg	2,5 / 3,9 kg
Cikksz.	112 949	113 331
EAN sz.	400 371 804 5321	400 371 805 5207
Tartalék akkumulátor Cikksz. / EAN sz.	112 968 / 400 371 804 5741	113 280 / 400 371 805 5283



TÖKÉLETES GONDOZÁS

A többfunkciós spray kitűnő kenési tulajdonságokkal rendelkezik – ráadásul fellazítja a beragadt elemeket, oldja a korróziót, ápol és tisztít.

Többfunkciós spray

300 ml
Cikksz. 112 890
EAN sz 400 371 804 3976

HASZNÁLATRA TERVEZTÜK

Az AL-KO nagy teljesítményű, megbízható és kényelmes sövényvágóival egyáltalán nem jelent problémát, hogy tökéletesen nyírt kisebb vagy nagyobb sövényeink legyenek.



+
Ideális a karbantartó
vagy fiatalító nyíráshoz

+
Nagyobb, fás sövények
visszavágására



	HT 440 Basic Cut	HT 550 Safety Cut	HT 600 Flexible Cut	HT 700 Flexible Cut
Teljesítmény	440 W	550 W	600 W	700 W
Vágáshossz	440 mm	520 mm	600 mm	650 mm
Vágásvastagság	16 mm	18 mm	24 mm	24 mm
Löketszám	3 400 ford / perc	3 200 ford / perc	3 200 ford / perc	3 200 ford / perc
Késtípus	Gyémánt élezésű	Gyémánt élezésű	Gyémánt élezésű	Gyémánt élezésű
Vágóelv	szembefutó biztonsági kés	szembefutó biztonsági kés	szembefutó biztonsági kés	szembefutó biztonsági kés
Biztonsági kábel	–	igen	igen	igen
Kényelmes fogantyú	–	–	igen	igen
Tömeg kb.	3,2 kg	3,6 kg	4,1 kg	4,5 kg
Cikksz.	112 679	112 680	112 681	112 678
EAN sz.	400 371 804 0302	400 371 804 0319	400 371 804 0326	400 371 804 0296

További műszaki adatok a 80–81. oldalon és a www.al-ko.com/keert oldalon találhatóak.



ENERGY FLEX

A fűnyíróval, szegélyvágóval, sövényvágó ollóval, láncfűrészsel, lombfújóval és a Multitoolal az EnergyFlex termékcsalád további kerti eszközöket kínál, amelyek ugyanazzal az akkumulátorral üzemeltethetők. További tájékoztató a 10–13. oldalon.

AZ ÖN ELŐNYEI

- | Strapabíró ház
- | Biztonsági vezeték
- | Gyémántcsiszolt kések
- | Beépített vízmérték
- | Nagy teljesítményű akkumulátoros változat

NAGY A SZÁJA – ÉS VAN MIÉRT

HENGERES ÉS KÉSES KOMPOSZTAPRÍTÓK



ÉRTI A DOLGÁT

A rendkívül széles garat szabadalmaztatott görgős behúzóján keresztül a komposztálandó anyag könnyedén és kényelmesen betölthető. A gép fogantyúja az egyszerű szállítást szolgálja.



JÓ FOGÁS

A nagyméretű, beépített, félig átlátszó műanyag gyűjtőtartály rendkívül jó alaktartó, ideális az apríték szállításához, a záróérintkező pedig maximális biztonságot garantál működés közben.



ERŐS A CSAPAT

Az AL-KO egyedülálló vágó- és késhengeres technológiája és a nagy teljesítményű motor akár 40 milliméter vastagságú ágak aprítására is képes. A hengeres komposztaprító egyenletes ágbehúzással teszi még meggyőzőbbé az ajánlatot.



KÉSEK VAGY HENGEREK?

Feladattól függően késes vagy hengeres komposztaprítóra van szükség. A késes komposztaprító megfelelő választás a fásabb, levelesebb kerti hulladékokhoz, aprítékával például jól beteríthetők az ágyások, míg egy hengeres komposztaprító inkább durva aprítékot készít. A komposztálandó anyagot egyszerre aprítja és pépesíti, ezzel gyorsítja a komposzt lebomlásának folyamatát.



MINDENHOL STABILAN ÁLL

Széles futómű és jól tapadó, nagyméretű XL kerekek gondoskodnak a stabil állásról és a komposztálás közbeni megbízható kezelésről.



Késes komposztaprító



Halk hengeres komposztaprító



	Easy Crush MH 2800	Easy Crush LH 2800
Teljesítmény	2 800 W / 230 V	2 800 W / 230 V
0-feszültségkapcsoló	igen	igen
Biztosíték	16 A	16 A
Vágórendszer	Késrendszer	Hengerrendszer
Ág Ø	40 mm	40 mm
Gyűjtőtartály térfogata	48 l	48 l
Tömeg kb.	25,0 kg	29,0 kg
Cikksz.	112 854	112 853
EAN sz.	400 371 804 3518	400 371 804 3280

**Tartalék és
MH 2800 modellhez**
Cikksz. 113 079
EAN sz 400 371 804 7394

AZ ÖN ELŐNYEI

- I Nagy teljesítményű vágóművek
- I Rendkívül nagyméretű töltőgarat, szabadalmaztatott görgős behúzóval
- I Stabil önhordó ház, XL kerekekkel
- I Nagyméretű beépített gyűjtőtartály

További műszaki adatok a 80-81. oldalon és a www.al-ko.com/kert oldalon találhatóak.

ÜTŐS FORMA, TÖKÉLETES VÁGÁS

NAGY TELJESÍTMÉNYŰ AL-KO ELEKTROMOS LÁNCFŰRÉSZEK



GYORS FESZÍTÉS

A gyorsfeszítő használatával a lánc szerszám nélkül gyorsan feszíthető meg és üzemelhető be, így a lánc és a láncvezető cseréje is gyorsan elvégezhető.

+

Az akkumulátoros technológiának és a szénkefe nélküli motoroknak köszönhetően nincs szükség vezetékre



MERŐLEGES VAGY PÁRHUZAMOS A MOTOR?

Az EKS modellek nagy nyomatékú motorjai hagyományosan, a láncvezetőre merőlegesen vannak elhelyezve (crossline), az EKI és az akkumulátoros modelleknél viszont a láncvezetővel párhuzamosan (inline). Ez azért előnyös a súlyeloszlásban, mert hosszú idejű fűrészelésnél is fáradtságmentesen dolgozhatunk.

HOSSZÚ ÉLETTARTAM, KÖNNYŰ KARBANTARTHATÓSÁG

Az AL-KO elektromos és akkumulátoros láncfűrészek tökéletes megjelenésűek. A nagy teljesítményű motorok, az Oregon láncvezető és láncok pedig a nagy vágóteljesítményről és hosszú élettartamról gondoskodnak. Az automatikus lánckenés és az olajtartály kémlelőnyílása megkönnyíti a karbantartást.

 = EnergyFlex akkumulátor család

	CS 36 Li 
Akkumulátor típusa	36 V / 4 Ah / Li-ion
Akkumulátor működési idő / töltési idő	20 / 90 perc
Szállítási tartalom akkumulátor / töltőkészülék	- / -
Fűrészlapp hossza	30 cm
Fűrészlánc	3 / 8" / 91P045E
Láncsebesség	17 m / s
láncfeszesség	szerszámmentes
Lánckenés	automatikus
Láncfék	igen
Súly (akkumulátor nélkül / akkumulátorral)	4,45 / 5,81 kg
Cikksz. / EAN sz.	113 365 / 400 371 805 6464

A valós üzemiidők az időjárás, a vágandó anyag és a kert tulajdonságai következtében eltérhetnek.

Bio láncolaj

Tisztán növényi, nagy teljesítményű fűrészlánc olaj

1,0 l: Cikksz. 113 480, EAN sz. 400 371 805 6662

5,0 l: Cikksz. 112 895, EAN sz. 400 371 804 4027

Akkumulátor

36 V / 4 Ah, Li-ion, 144 Wh
Cikksz. 113 280
EAN 400 371 805 5283

Töltőkészülék

36 V / 3 A
Cikksz. 113 281
EAN 400 371 805 5290

DUPLA BIZTONSÁG

A rendszerfék és a gyors láncmegállítást biztosító kézvédő kengyel minden helyzetben maximális biztonságot garantál – a kellemes és balesetmentes munkavégzésért.



+ **Praktikus és kompakt**

+ **Gyorsfeszítő berendezéssel**

+ **Hosszirányban elhelyezett motorral és gyorsfeszítő berendezéssel**



	EKS 2000 / 35	EKS 2400 / 40	EKI 2200 / 40
Teljesítmény	2 000 W	2 400 W	2 200 W
Motor	230 V / 50 Hz	230 V / 50 Hz	230 V / 50 Hz
Motor felépítése	keresztirányú	keresztirányú	hosszirányú
Láncvezető hossza	35 cm	40 cm	40 cm
Fűrészlánc	91PJ052X	91PJ056X	91PJ056X
Láncsebesség	13,5 m / s	13,5 m / s	13,5 m / s
láncfeszesség	szerszámmal	szerszámmentes	szerszámmentes
Lánckenés	automatikus	automatikus	automatikus
Láncfék	igen	igen	igen
Tömeg kb.	4,8 kg	5,0 kg	5,4 kg
Cikksz. / EAN sz.	112 807 / 400 371 804 2436	112 808 / 400 371 804 2443	112 809 / 400 371 804 2450

További műszaki adatok a 80–81. oldalon és a www.al-ko.com/kert oldalon találhatóak.



ENERGY FLEX

A fűnyíróval, szegélyvágóval, sövényvágó ollóval, láncfűrészsel, lombfűjővel és a Multitoolal az EnergyFlex termékcsalád további kerti eszközöket kínál, amelyek ugyanazzal az akkumulátorral üzemeltethetők. További tájékoztató a 10–13. oldalon.

AZ ÖN ELŐNYEI

- | Kereszt- vagy hosszirányban beépített nagy teljesítményű motorok
- | Tökéletes ergonómia a fáradtságmentes munkához
- | Magas nyomaték és vágásteljesítmény
- | Rendszerfék és gyors láncmegállítás
- | Automatikus lánckenés

ÁTVÁGJA A SŰRŰJÉT

NAGY TELJESÍTMÉNYŰ AL-KO BENZINMOTOROS LÁNCFŰRÉSZEK



TÖKÉLETESEN KÉZBEN TARTOTT

Kiegyensúlyozott tömegük révén az AL-KO láncfűrészek jól foghatók, de a beépített rezgéscsillapítás a kényelmes munkát is garantálja.

EGYSZERŰEN BERENDEZVE

A mellékelt szerszám segítségével a vágógarnitúra az eredeti Oregon lappal és láncsal gyorsan befogható és használatkész.



KÖNNYŰ KEZELÉS ÉS KARBANTARTÁS

Az AL-KO benzinmotoros láncfűrész légszűrője egyszerűen kivehető és tisztítható. Az utóbbi fontos ahhoz, hogy állandó maradjon az üzemanyag és a levegő aránya, így a fűrész folyamatosan maximális teljesítményt ad.



Kétütemű motorolaj

Alacsony füst kibocsátási szint, részben szintetikus és önkeveredő univerzális kétütemű motorolaj Fuel Fresh üzemanyag stabilizátorral a kétütemű keverék hosszabb tárolhatóságához.

1,0 l: Cikksz. 112 896 EAN sz. 400 371 804 4034

DUPLA BIZTONSÁG

A rendszerfék és a gyors láncmegállítást biztosító kézvédő kengyel minden helyzetben maximális biztonságot garantál – a kellemes és balesetmentes munkavégzésért.



+
Könnyű indítású rendszer az egyszerű üzembe helyezéshez

+
40 cm laphossz és könnyű indítású rendszer

+
40 cm laphossz és extra teljesítményű motor



	BKS 3835	BKS 4040	BKS 4540
Teljesítmény	1,2 kW / 1,65 PS	1,5 kW / 2,0 PS	1,7 kW / 2,3 PS
Motor	37,2 cm ³	40,1 cm ³	45,0 cm ³
Tartálytérfogat (benzin / olaj)	390 ml / 210 ml	390 ml / 210 ml	550 ml / 260 ml
Láncvezető hossza	35 cm	40 cm	40 cm
Fűrészlánc	91P053X	91P057X	21PBX066X
Láncsebesség	21 m / s	21 m / s	21,2 m / s
láncfeszesség	szerszámmal (alapfelszereltség)	szerszámmal (alapfelszereltség)	szerszámmal (alapfelszereltség)
Lánckenés	automatikus	automatikus	automatikus
Láncfék	igen (0,12 s)	igen (0,12 s)	igen (0,12 s)
Tömeg kb.	5,25 kg	5,3 kg	6,13 kg
Cikksz. / EAN sz.	113 185 / 400 371 804 9190	113 186 / 400 371 804 9206	113 187 / 400 371 804 9213

Láncolaj

Ásványi láncfűrész olaj, jó korrózióvédelemmel és öregedésgátló hatással

1,0 l: Cikksz. 112 918

EAN sz. 400 371 804 4843

AZ ÖN ELŐNYEI

- | Erős kétütemű motor, ergonomikus és rezgéscsillapított
- | Magas nyomaték és vágásteljesítmény
- | Rendszerfék és gyors láncmegállítást biztosító kézvédő kengyel
- | Automatikus lánckenés

KÖNNYŰ A KÉZNEK, ERŐS A VÁGÁSHOZ

AZ AL-KO TOPHANDLE LÁNCFŰRÉSZEI

OPTIMÁLIS ERGONÓMIA

A könnyen hozzáférhető kezelőszerveknek és a kiegyensúlyozott súlyeloszlásnak köszönhetően kézzel könnyen levághatók az ágak, rövidíthető a lombkorona.



DUPLA BIZTONSÁG

A rendszerfék és a gyors láncmegállítást biztosító kézvédő kengyel minden helyzetben maximális biztonságot garantál – a kellemes és balesetmentes munkavégzésért.



TÖKÉLETESEN FELSZERELT

Felakasztható karikával, emelőkarommal, beállítható lánckénéssel rendelkeznek. A szinte állandó értékű forgatónyomatékkal, a könnyű és jól kézre álló AL-KO gallyazó fűrészek mindent tartalmaznak, ami a kellemes és zavartalan üzemeléshez szükséges.



Kétütemű motorolaj

Alacsony füst kibocsátási szint, részben szintetikus és önkeveredő univerzális kétütemű motorolaj Fuel Fresh üzemanyag stabilizátorral a kétütemű keverék hosszabb tárolhatóságához.

1,0 l: Cikksz. 112 896 EAN sz. 400 371 804 4034

CSAK PROFIKNAK

Az AL-KO Tophandle láncfűrészeket kifejezetten fa munkákra tervezték, és kizárólag képezett felhasználók használhatják fagundozásra.



Könnyű kezelés és karbantartás



Különleges fűrészlap a favágás közbeni nagyobb biztonsághoz



	BKS 2625 T	BKS 2625 TSB
Teljesítmény	0,9 kW / 1,2 PS	0,9 kW / 1,2 PS
Motor	25,4 cm ³	25,4 cm ³
Tartálytérfogat (benzin / olaj)	200 ml / 140 ml	200 ml / 140 ml
Láncvezető hossza	25 cm	25 cm
Fűrészléc	3 / 8" spec.	1 / 4"
Láncsebesség	21 m / s	21 m / s
láncfeszesség	szerszámmal (tartozékként)	szerszámmal (tartozékként)
Lánckelés	automatikus, beállítható	automatikus, beállítható
Láncfék	igen	igen
Tömeg	3,2 kg	3,2 kg
Cikksz. / EAN sz.	113 355 / 400 371 805 5993	113 474 / 400 371 805 6600

Láncolaj

Ásványi láncfűrész olaj, jó korrózióvédelemmel és öregedésgátló hatással

1,0 l: Cikksz. 112 918

EAN sz. 400 371 804 4843

AZ ÖN ELŐNYEI

- | Könnyű és egyszerűen kezelhető speciális láncfűrész
- | Automatikus lánckelés
- | Strapabíró és nagy erejű
- | Kiegyensúlyozott tömeg
- | Akasztókarika és emelőkarom

KICSI, KOMPAKT ÉS ERŐS

MOBIL, FEKVŐ RÖNKHASÍTÓK

TÖBBSZÖRÖSEN HEGESZTETT

Az erős, többszörösen hegesztett hasítóék a tökéletes eredmény és a hosszú élettartam garanciája. Még a keményfát is könnyedén vágja.

BIZTOS, AMI BIZTOS

Mindegy, hogy nagy vagy kicsi, az AL-KO rönkhasítók kétkézes biztonsági kezelőegységgel vannak felszerelve, hogy a munka közben folyamatos legyen a biztonság.

A SZÉLESEBB JOBB

A széles abroncsoknak köszönhetően az AL-KO rönkhasítói egyenetlen talajon is könnyen és kényelmesen szállíthatók, a masszív állvány stabil rögzítést biztosít.

GYORS ÉS KÉNYELMES BEÁLLÍTÁS

Fáradtságmentes munka, az egyszerűen kihajtható lábakkal kényelmes munkamagasság állítható be.



TŰZIFA KÉSZÍTÉSE

Rönkhasítókkal a fűrészelt rönkök könnyedén apríthatók megfelelő méretű fahasábokká. Ezek után az hasábokat száraz, jól szellőző helyen kell tárolni, nem túl szorosan rakva, így nem penészedik be. A tűzifát használat előtt legalább egy évig kellene raktározni, hogy szárazon és jó égésteljesítménnyel tüzelhessünk vele.



+ 37 cm vágáshosszúságig

+ Kényelmes munkamagasság,
52 cm vágáshosszúságig



	KHS 3704	KHS 5204
Teljesítmény	1 500 W / 230 V	2 200 W / 230 V
Max. hasító erő	4 t	5 t
Max. hasítási hossz	370 mm	520 mm
Tömeg	35 kg	47 kg
Cikksz.	113 250	113 251
EAN sz.	400 371 805 1605	400 371 805 1612
HLP 46 hidraulikaolaj, 1 liter Cikksz. / EAN sz.	112 893 / 400 371 804 4003	112 893 / 400 371 804 4003

AZ ÖN ELŐNYEI

- | Nagy teljesítményű rönkhasító max. 5 t hasító nyomással
- | Ideális legfejlebb 52 cm hosszúságú tűzifa aprításához
- | Helytakarékos és mobil
- | Ergonomikus és biztonságos

VARIÁLHATÓ, PONTOS ÉS ERŐS

AL-KO ÁLLÓ RÖNKHASÍTÓK

GYORS ÉS PONTOS FELÁLLÍTÁS

A gyors és pontos munkavégzéshez a rönkhasítók gyorsfeszítő csavarral vannak felszerelve, amellyel pontosan beállítható a hasítóloket határa.

MINDEN RÉSZLETÉBEN ÁTGONDOLT

A professzionális kétkezes biztonsági kezelőegységbe fatartó karmok vannak beépítve, így a berendezés nemcsak pontos hasítást végez, de a puha vagy ferdén vágott fa is pontosan rögzíthető.

SOKOLDALÚ ÉS VARIÁLHATÓ

Modelltől függően a fahasítók két vágóhosszal vagy háromszoros asztalmagasság állítóval vannak felszerelve. Az egyszerű szállításról a beépített futómű gondoskodik.

STABIL

A rönkhasító gyorsan kihajtható lábai optimális stabilitást biztosítanak használat közben. Kialakításuk miatt helytakarékosan raktározhatók szerszámoskamrákban, garázsokban.

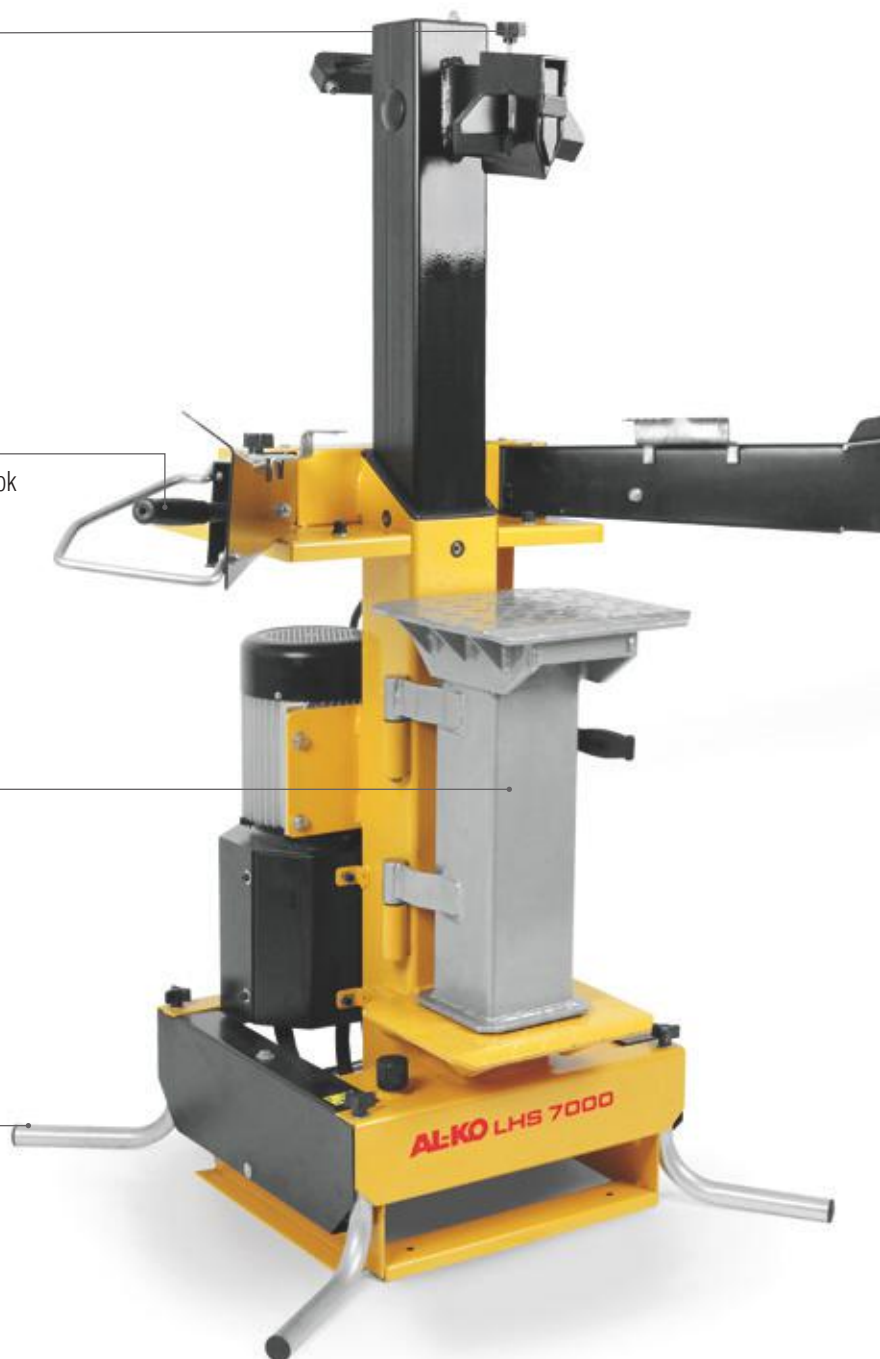

Hidraulikaolaj

Nagy nyomású hidraulikaolaj kitűnő kopásvédő és öregedésgátló tulajdonságokkal

1,0 l: Cikksz. 112 893

EAN sz 400 371 804 4003



+
Könnyen hasítható fához
5,5 t hasítónyomással

+
Kemény fához 6 t
hasítónyomással

+
Kemény és tömör fához 7 t
hasítónyomással, 400 V-os
csatlakozás



	LHS 5500	LHS 6000	LHS 7000
Teljesítmény	3 000 W / 230 V	3 000 W / 230 V	3 500 W / 400 V
Max. hasító erő	5,5 t	6 t	7 t
Max. hasítási hossz	550 / 880 / 1 050 mm	550 / 1 050 mm	550 / 1 050 mm
Tömeg	115 kg	135 kg	133 kg
Cikksz.	112 424	112 427	112 428
EAN sz.	400 371 803 5605	400 371 803 5636	400 371 803 5643
HLP 46 hidraulikaolaj, 1 liter Cikksz. / EAN sz.	112 893 / 400 371 804 4003	112 893 / 400 371 804 4003	112 893 / 400 371 804 4003

Hasítókereszt

LHS 5500 modellhez
Cikksz. 112 455
EAN sz. 400 371 803 6022

Hasítóék

LHS 6000 / 7000 modellekhez
Cikksz. 112 454
EAN sz. 400 371 803 6015

AZ ÖN ELŐNYEI

- | Nagy teljesítmény max. 1 050 mm-es farönkökhöz
- | Extrém strapabíró kivitel
- | Mozgatható és helytakarékosan tárolható

KAPÁLÁS A ZÖLD KERTÉRT

**NAGY TELJESÍTMÉNYŰ
SEGÉDESZKÖZ IGÉNYES
HASZONKERTÉSZEKNEK**



FOKOZOTTABB BIZTONSÁG

Az aprítókések véletlen elforgatását biztonsági kézikar akadályozza meg.



ERGONOMIKUS MUNKAVÉGZÉS

Az egyéni testmérethez beállítható tolókkal probléma- és fáradtságmentes a munkavégzés. A tolókar oldalirányú kihajtásával (MH 5005 R és MH 5065 R) úgy is dolgozhatunk, hogy a már megmunkált felületre nem kell rálépni.

Aprítókés MH 350-4 / MH 4005 modellhez
Töltőgető eke MH 350-4 modellhez
Töltőgető eke MH 4005 / MH 5005 R modellhez
Hajtókerekek MH 5005 R modellhez
Maró szélesítő MH 5005 R modellhez
Szállítókerekek MH 5005 R modellhez

Cikksz. 106 676
Cikksz. 106 677
Cikksz. 113 274
Cikksz. 112 221
Cikksz. 113 275
Cikksz. 112 218



FINOMSZEMCSÉS TALAJ

A különleges kialakítású aprítókések és a nagy nyomatékú motorok a hatékony, finomszemcsés talajművelés garanciái.



IRÁNYVÁLTÁS

Az előre- és hátrameneti fokozatok a motoros kapák egyszerű haladását és könnyű mozgását biztosítják (csak MH 5005 R és MH 5065 R).



	MH 350-4	MH 4005	MH 5005 R	MH 5065 R
Munkaterület	kicsi	kicsi – közepes	közepes	nagy
Motor	B&S E sorozat 450	B&S E sorozat 450	B&S E sorozat 625 OHV	B&S 950 sorozat
Lökettérfogat (cm³) / kW / f / perc.	125 / 1,7 / 3 100	125 / 1,7 / 3 000	150 / 2,2 / 3 000	208 / 4,15 / 3 200
Munkaszélesség	35 cm	40 cm	50 cm	55–75 cm
Aprítókés	4 darab Ø 25 cm	4 darab Ø 25 cm	4 darab Ø 32 cm	6 darab Ø 30 cm
Előremenet	igen	igen	igen	igen
Hátramenet	nem	nem	igen	igen
Tömeg kb.	26 kg	32 kg	44 kg	51,5 kg
Cikksz.	112 644	113 255	113 256	113 276
EAN sz.	400 371 804 0050	400 371 805 1643	400 371 805 1650	400 371 805 4743

AZ ÖN ELŐNYEI

- | Mozgékony motoros kapa talajlazításhoz és a magvetés előkészítéséhez
- | Komposzt apríték, humusztrágya vagy tőzeg bedolgozásához
- | Aktívan dolgozó aprítókés
- | Nagy nyomaték kemény vagy agyagos talajban is

MINDIG ÉS MINDENHOL ÁRAM

AZ ÚJ AL-KO GENERÁTOROK

ÁTALAKÍTÓ

Alkalmazási területek

- | Kempingezés
- | Hajó- és motorsport
- | Konyhakert és szabadidő

Előnyök

- | Kompakt, könnyű, csendes
- | Mobil és üzemanyag-takarékos
- | Ideális elektronikus fogyasztókhoz, pl. számítógéphez, TV-hez, klímaberendezéshez

BÁRHOL ÉS BÁRMIKOR

Az aktívabb szabadidőtöltés és a szélsőséges természeti katasztrófák terjedése miatt egyre fontosabb a helyhez kötött energiaforrástól való függetlenség – még a privát szférában is. A megoldás: a hálózattól független generátor, amely benzinmotorjával bármikor és bárhol termel áramot. Mindegy, hogy számítógépet kíván-e használni üdülése közben, elektromos vezetéktől távoli helyen vagy vihar miatti áramszünetben van szüksége áramra, hogy kiszivattyúzza a pincéből a vizet vagy viharkárok elhárítására kell áramot használni.

KERETKÉSZÜLÉKEK

Alkalmazási területek

- | Építőipar, mezőgazdaság
- | Építkezés, világítás
- | Vihar, árvíz

Előnyök

- | Tartósan nagy teljesítmény
- | Minimális karbantartási igény
- | Ideális szokványos elektromos szerszámok és világítás üzemeltetésére



Kerékkészlet kézi fogóval

2500-C / 3500-C / 6500-C modellhez

Cikksz. 113 346

EAN sz. 400 371 805 5610

MELYIK A SZÁMOMRA MEGFELELŐ GENERÁTOR?

A fogyasztási tápustábla segít eldönteni, hogy melyik generátor felel meg az Ön igényeinek. Vegye figyelembe az alábbiakat: minél nagyobb a rácsatlakoztatott fogyasztó teljesítménye, annál nagyobbak kell lennie az egység teljesítményének is. További kritérium a szükséges áram minősége. Ehhez vegye figyelembe az alábbiakat: ha magas értékű áram szükséges érzékeny készülék (pl. számítógép) működtetéséhez, ha megelégszik egy átalakítóval vagy ha egyszerre szeretne fényforrásokat és a gépeket működtetni, akkor elegendő-e az alapkészülék.



	AL-KO 2000i	AL-KO 2500-C	AL-KO 3500-C	AL-KO 6500-C
Készüléktípus	Átalakító	Alapkészülék	Alapkészülék	Alapkészülék
Teljesítmény	1,6 kW / max. 1,8 kW	2,0 kW / max. 2,2 kW	2,8 kW / max. 3,1 kW	5,0 kW / max. 5,5 kW
Motor	négyütemű / 79 cm ³	négyütemű / 196 cm ³	négyütemű / 212 cm ³	négyütemű / 389 cm ³
Tartálytérfogat	4 l	15 l	15 l	25 l
Max. futási idő	5 h	14 h	10,5 h	8,5 h
Max. zajkibocsátás	64 dB (A)	95 dB (A)	96 dB (A)	97 dB (A)
Tömeg (nettó)	kb. 21 kg	kb. 45 kg	kb. 50 kg	kb. 88 kg
Méret (H x SZ x M)	499 x 285 x 455 cm	590 x 430 x 480 cm	590 x 430 x 480 cm	675 x 540 x 540 cm
Dugaszoló aljzatok / csatlakozók	1 x 230 V 1 x 12 V (8,3 A)	2 x 230 V 1 x 12 V (8,3 A)	2 x 230 V 1 x 12 V (8,3 A)	2 x 230 V, 1 x CEE 1 x 12 V (8,3 A)
Cikksz.	130 933	130 930	130 931	130 932
EAN sz.	576 972 052 0209	576 972 052 0179	576 972 052 0186	576 972 052 0193

További műszaki adatok a 80-81. oldalon és a www.al-ko.com/kert oldalon találhatóak.

AZ ÖN ELŐNYEI

- | A legkülönbözőbb készülékek hálózattól független áramellátása
- | Ideális vihar és árvíz esetén
- | A hatékony motoroknak köszönhetően hosszú működési idő

AL-KO GYEREKEKNEK

AZ IGAZI A KICSI KERTRAJONGÓKNAK

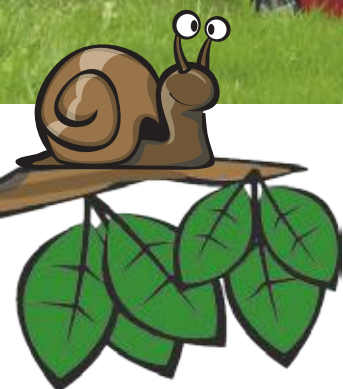

AL-KO MINI HÓKOTRÓ

Gyermek hólapát
téli játékhoz.

Tömeg: 0,3 kg
Hossz: 70 cm

Cikksz. 112 878
EAN sz. 400 371 804 3808



AL-KO MINI KERTISZERSZÁM KÉSZLET

Sok darabos kerti szerszámkészlet
gyerekeknek.

Tömeg: 0,8 kg

Cikksz. 112 875
EAN sz. 400 371 804 3792



AL-KO MINIMOWER

Gyerekfűnyíró fűgyűjtővel
és fűnyíróhanggal.

Tömeg: 1 kg

Cikksz. 112 733
EAN sz. 400 371 804 1309





AL-KO KIDTRAC

Pedálos traktor felnyitható motorháztetővel.

Tömeg: 6,5 kg

Cikksz. 112 877

EAN sz. 400 371 804 3822



AL-KO UTÁNFUTÓ KIDTRAC-HEZ

Utánfutó AL-KO KidTrac traktorhoz.

Tömeg: 1,5 kg

Cikksz. 112 876

EAN sz. 400 371 804 3815



AL-KO MINITRAC

Traktor felnyitható tetővel.

Tömeg: 4,0 kg

Cikksz. 112 734

EAN sz. 400 371 804 1316



MŰSZAKI ADATOK

Név	Cikksz.	Oldal	Mért zajszint LpA [dB(A)]	Zajtjelzőmérték szint bémérve LwA [dB(A)]	Zajtjelzőmérték szint garantált LwA [dB(A)]	Biztonsági tényező KpA [dB(A)]	Rezgési érték a _{hw} (m / s ²)	K érték (m / s ²)
⇒ Akkumulátoros lombfűjők								
LB 36 Li	113332	12	79,5	95,5	96	3,0	2,0	1,5
⇒ Fűnyíró robotok								
Robolinho® 100	119509	17	–	63	65	–	–	–
⇒ Fűnyírók								
Moweo 3.85 Li	113278	19	85	95	96	1	8	1
Moweo 42.5 Li	119705	19	79,9	91,4	92	0,8	<2,5	1,5
Moweo 46.5 Li	119706	19	80	90,4	91	0,6	<2,5	1,5
Moweo 46.5 Li SP	119707	19	80	90,4	91	0,6	<2,5	1,5
Classic 4.25 P-B	119609	21	86	95	96	2	6	2
Classic 4.65 P-B	119610	21	86	95	96	2	6	2
Classic 4.65 SP-B	119611	21	86	95	96	2	6	2
Classic 4.65 SP-B Plus	119612	23	86	95	96	2	6	2
Classic 5.15 SP-B Plus	119613	23	88	96	98	2	6	2
Classic 5.15 VS-B Plus	119709	23	88	96	98	2	6	2
Highline 46.5 P-A	119616	25	86	95	96	2	6	2
Highline 46.5 SP-A	119617	25	86	95	96	2	6	2
Highline 51.5 SP-A	119618	25	88	96	98	2	6	2
Highline 475 SP	119620	30	86	95	96	2	6	2
Highline 477 VS	119768	30	86	95	96	2	6	2
Highline 527 SP	119769	31	88	96	98	2	6	2
Highline 527 VS	119770	31	88	96	98	2	6	2
Highline 476 SPI	119737	33	86	95	96	2	6	2
Highline 51.6 SP-I	119736	33	88	96	98	2	6	2
Highline 526 VSI	119738	33	88	96	98	2	6	2
Silver 460 B-A Bio	119389	35	86	95	96	2	6	2
Silver 460 BR-A Bio	119390	35	86	95	96	2	6	2
Classic 3.22 SE	112805	37	84	94	96	2	6	1
Classic 3.82 SE	112856	37	84	94	96	2	6	1
34 E Comfort	112857	39	80	88	90	2	8	1
40 E Comfort	112858	39	84	92	94	2	8	1
⇒ Homlokgerendás fűnyírók								
BM 870 III	112871	41	86	95	97	2	15,01	6,01
BM 875 III	112872	41	85	95	97	2	16,07	6,43
⇒ Talajlazítók								
Basic Care 32.5 VE Classic	113242	45	78	98	99	1	8	1,5
Combi Care 36 E Comfort	113465	45	81	90	94	4	3	1,5
Combi Care 38 E Comfort	112800	45	86	93	99	6	8	1,5
Combi Care 38 P Comfort	112799	45	88	97	99	2	10	1,5
⇒ Elektromos és akkumulátoros sövényvágók								
GTLi 18V Comfort	112927	48	73,8	94	96	2	2,5	2,5
GT 36 Li Comfort	113330	48	70,6	90,6	96	3,0	2,5	1,5
BC 1000 E	112923	49	80,1	94	96	2,5	4,3	1,5
BC 1200 E	112924	49	80,5	94	96	2,5	4,44	1,5
GTE 350 Classic	112928	49	85,8	94	96	2	3,15	2,5
GTE 450 Comfort	112929	49	85,4	94	96	2	3,15	2,5
GTE 550 Premium	112926	49	83,6	94	96	2	3,15	2,5

Név	Cikksz.	Oldal	Mért zajszint LpA [dB(A)]	Zajtjeljesítményi szint bémérve LwA [dB(A)]	Zajtjeljesítményi szint garantált LwA [dB(A)]	Biztonsági tényező KpA [dB(A)]	Rezgési érték a _{hw} (m / s ²)	K érték (m / s ²)
⇒ Multitool								
GTA 36 Li	113375	51	81	93	96	3	≤ 2,5	1,5
BCA 36 Li	113376	51	80	93	96	3	≤ 4,4	1,5
CSA 36 Li	113373	51	73	87	93	3	≤ 2,5	1,5
HTA 36 Li	113374	51	81	92	94	2	≤ 2,5	1,5
⇒ Motoros kaszák								
BC 225 L Classic	113252	53	102	110	112	2	7,5	2,25
BC 225 B	113253	53	102	110	112	2	7,5	2,25
BC 4125 II Comfort	112865	53	102	116	119	3	≤ 15	2,25
BC 4125 II-S Comfort	112941	53	102	116	119	3	≤ 15	2,25
BC 4535 II Premium	112752	53	102	113	116	3	≤ 15	2,25
BC 4535 II-S Premium	112940	53	102	113	116	3	≤ 15	2,25
BC 330 MT	112942	54	102	109	113	4	≤ 15	2,25
⇒ Akkus sokoldalú vágók (multicutter)								
Multicutter GS 3,7 Li	112773	57	73	77,5	78	0,5	< 2,5	1,5
Multicutter GS 7,2 Li	113371	57	75	78	79	1,0	< 2,5	1,5
⇒ Elektromos és akkus sövényvágók								
HT 18V Li	112949	60	90	90	92	–	4,8	–
HT 36 Li	113331	60	64,2	84,2	87	3,0	2,5	1,5
HT 440 Basic Cut	112679	61	86	99	100	–	2,2	–
HT 550 Safety Cut	112680	61	86	97	98	–	2,9	–
HT 600 Flexible Cut	112681	61	90	103	107	–	4,8	–
HT 700 Flexible Cut	112678	61	94	103	107	–	4,1	–
⇒ Hengeres és késes sövényvágók								
Easy Crush MH 2800	112854	63	93,9	102	104	2	–	–
Easy Crush LH 2800	112853	63	77,8	87	90	2	–	–
⇒ Elektromos és benzines láncfűrészek								
CS 36 Li	113365	64	87	98,5	101	2,5	2,1 / 2,4	2
EKS 2000 / 35	112807	65	96	108	110	3	5,05	1,5
EKS 2400 / 40	112808	65	95	108	110	3	5,95	1,5
EKI 2200 / 40	112809	65	94	108	108	3	5,06	1,5
BKS 3835	113185	67	97,6	108,4	112	3	6,2 / 11,3	1,5
BKS 4040	113186	67	99,5	110,1	113	3	8,5 / 9,0	1,5
BKS 4540	113187	67	99,5	112,4	115	3	8,9 / 10,7	1,5
BKS 2625 T	113355	69	87,3	104,5	108	3	5,8 / 12,1	1,5
BKS 2625 TSB	113474	69	87,3	104,5	108	3	5,8 / 12,1	1,5
⇒ Rönkhasítók								
KHS 3704	113250	71	–	86	88	2	–	–
KHS 5204	113251	71	–	86	88	2	–	–
LHS 5500	112424	73	–	86	88	2	–	–
LHS 6000	112427	73	–	86	88	2	–	–
LHS 7000	112428	73	–	86	88	2	–	–
⇒ Motoros kapák								
MH 350-4	112644	75	77	92	93	1	5,5	–
MH 4005	113255	75	78,9	91,9	93	1,1	8,6	4,3
MH 5005 R	113256	75	83	92	93	1	7,2	3,6
MH 5065 R	113276	75	–	–	–	–	13,18	5,27
⇒ Generátorok								
AL-KO 2000i	130933	77	–	84	86	–	–	–
AL-KO 2500-C	130930	77	–	93	95	–	–	–
AL-KO 3500-C	130931	77	–	94	96	–	–	–
AL-KO 6500-C	130932	77	–	95	97	–	–	–

AZ AL-KO-VAL EGYSZERŰEN, JÁTSZVA ÉLVEZHETI A KERTET

GYEPTECHNIKA



- | Kerti traktorok
- | Fűnyírórobot
- | Fűnyírók (akkumulátoros / benzines / elektromos)
- | Mulcsozók és homlokgerendás fűnyírók
- | Hengerkéses fűnyírók

GYEPÁPOLÁS



- | Talajlazítók
- | Szegélynyírók (akkumulátoros / elektromos)
- | Motoros kaszák (benzines / elektromos)
- | Multifunkcionális szerszámok (akkumulátoros / benzines)
- | Fű- és cserjényírók (akkumulátoros)

KERT- ÉS BARKÁCSTECHNIKA



- | Sövényvágók (akkumulátoros / elektromos)
- | Komposztaprítók
- | Lánzfűrészek (benzines / elektromos)
- | Rönkhasítók
- | Motoros kapák

VÍZ- ÉS TÓTECHNIKA



- | Kerti szivattyúk
- | Merülőszivattyúk
- | Házi vízművek
- | Tavak

TÉLI TECHNIKA



- | Hómarók (benzines / elektromos)
- | Téli tartozékok kerti traktorokhoz és homlokfűnyírókhoz

AL-KO ONLINE

Kattintson az AL-KO online világra – honlapunkon találhat termék-tanácsadásokat, szervizjavaslatokat, valamint minden fontos információt. Az AL-KO YouTube-csatornáján számos érdekes termékvideót tekinthet meg, és Facebook rajongói oldalunkon is várjuk látogatását. Ott, mint ahogyan havi hírlevelünkben és blogunkon is, naprakész információkkal szolgálunk az AL-KO újdonságairól.

További információ: www.al-ko.com/kert



AL-KO

QUALITY FOR LIFE



AL-KO GERÄTE GMBH

Ichenhauser Str. 14
89359 Kötz
Németország
Tel +49 8221 203-0
garten.hobby@al-ko.de
www.al-ko.com/garden

AL-KO Magyarország Kft.

Haraszti u. 122/a
2351 Alsónémedi
Magyarország
Tel.: +36 29 537 050
Fax: +36 29 537 051
al-ko@al-ko.hu
www.al-ko.com/garden



AL-KO az interneten:
facebook.com/alko.garden

Az Ön AL-KO partnere:

AL-KO Kober Ges.mbH

Werk Obdach, Hauptstr. 51
8742 Obdach / Stmk.
Ausztria
Tel.: +43 3578 2515-0
office.obdach@al-ko.at
www.al-ko.at/garten

A leselejtezendő elektromos készülékek ártalmatlanítási regisztrációs száma WEEE reg.-sz.: DE89889102



Az árváltoztatások és műszaki változtatások joga fenntartva.
Az esetleges tévedésekért és nyomdai hibákért nem vállalunk felelősséget. Rendelési sz. 2300677 / 09-2016